



Roborock robotický vysávač S7
Roborock robotický vysávač S7
Roborock robotporszívó S7

Používateľský manuál

Uživatelský manuál

Felhasználói kézikönyv

Zariadenie obsahuje používateľské rozhranie v anglickom jazyku.

Zařízení obsahuje uživatelské rozhraní v anglickém jazyce.

Az eszköz angol nyelvű felhasználói felületet tartalmaz.

Výrobca / Výrobce / Gyártó

Beijing Roborock Technology Co., Ltd. Floor 6, Suite 6016-6018, Building C, Kangjian Baosheng Plaza, No. 8 Heiquan Road,
Haidian District, Beijing, P.R.China

Vyrobené v Číne / Vyrobeno v Číne. / A termék Kínában készült

OBSAH

BEZPEČNOSTNÍ INFORMACE.....	2
TABULKA PORUCH.....	3
POPIS SPOTŘEBIČE.....	4
INSTALACE.....	7
PŘIPOJENÍ K APLIKACI.....	9
POKYNY PRO POUŽITÍ.....	10
BĚŽNÁ ÚDRŽBA.....	12
CHYBY.....	16
BĚŽNÉ PROBLÉMY.....	16
PROHLÁŠENÍ O SHODĚ EU.....	17
WI-FI SPECIFIKACE.....	18
LASEROVÁ BEZPEČNOST.....	18

BEZPEČNOSTNÍ INFORMACE

Omezení

- Tento výrobek je určen pouze k čištění vnitřních podlah, nepoužívejte jej venku (například na terase s otevřeným koncem), na jiný povrch jako je zem (např. pohovka) nebo v jakémkoli obchodním nebo průmyslovém prostředí.
- Nepoužívejte tento výrobek na vyvýšených plochách bez překážek, například na podlaze podkrovní, na otevřené terase nebo na horní straně nábytku.
- Nepoužívejte výrobek, pokud je okolní teplota vyšší než 40 °C, nižší než 4 °C.
- Před použitím produktu přemístěte kabely ze země nebo je umístěte stranou, abyste zabránili jejich popotavení vysavačem.
- Abyste zabránili zablokování produktu a zabránění poškození cenností, před čištěním odstraňte z podlahy lehké předměty (například plastové sáčky) a křehké předměty (například vázy).
- Děti by měly být pod dozorem, aby se zajistilo, že si se spotřebičem nehrají.
- Tento spotřebič není určen k použití osobami (včetně dětí) se sníženými fyzickými, smyslovými nebo mentálními schopnostmi nebo nedostatkem zkušeností a znalostí, pokud nejsou pod dozorem nebo nejsou obeznámeny s pokyny týkajícími se používání spotřebiče osobou zodpovědnou za jejich bezpečnost. (CB)
- Tento spotřebič mohou používat děti ve věku od 8 let a více a osoby se sníženými fyzickými, smyslovými nebo mentálními schopnostmi nebo nedostatkem zkušeností a znalostí, pokud byly pod dozorem nebo byly poučeny o používání spotřebiče bezpečným způsobem a porozuměly nebezpečím zapojení. Děti si se spotřebičem nesmějí hrát. Čištění a uživatelskou údržbu nesmějí provádět děti bez dozoru. (EU)
- Nástroje na čištění hlavního kartáčku uchovávejte mimo dosah dětí.
- Na výrobek neumísťujte žádné předměty (včetně dětí a domácích mazlíčků), ať už je či není v provozu.
- Vlasy, volné oblečení, prsty a všechny části těla udržujte mimo otvorů a pohyblivých částí spotřebiče.
- Nepoužívejte výrobek na hořící předměty (např. cigaretové nedopalky).
- Nepoužívejte výrobek na koberce s vysokým vlasem (účinnost produktu se může snížit i na tmavých kobercích).
- Výrobek nepoužívejte k čištění tvrdých nebo ostrých předmětů (jako jsou odpady z dekorace, sklo a hřebíky).
- Nepřeházejte výrobek pomocí krytu laserového snimače, krytu hlavní jednotky nebo tlumiče nárazů.
- Před čištěním nebo údržbou výrobku musí být přístroj vypnutý a zástrčka musí být vytažena z elektrické zásuvky.
- Na čištění výrobku nepoužívejte vlhký hadřík ani tekutiny.
- Nepoužívejte mopovací modul na čištění koberců.
- Výrobek používejte dle návodu. Ztrátu nebo poškození způsobené nesprávným použitím snáší uživatel.
- Tento výrobek obsahuje baterie, které mohou vyměnit pouze kvalifikované osoby.

Baterie a nabíjení

VAROVÁNÍ

- Nenabíjejte baterie, které se nadají dobít.
 - Na účely nabíjení baterie použijte pouze odnímatelnou napájecí jednotku roborock CDZ11RR nebo CDZ12RR dodávanou s tímto výrobkem.
 - Nerozebírejte, neopravujte ani neupravujte baterii ani nabíjecí základnu.
 - Nabíjecí základnu udržujte mimo dosah tepla (například radiátorů).
 - Nabíjecí kontakty neotírejte ani nečistěte mokrým hadříkem nebo mokřými rukama.
 - Pokud je napájecí kabel poškozený, okamžitě jej přestaňte používat. Aby se předešlo nebezpečí, musí být vyměněn výrobcem, jeho servisním zástupcem nebo podobně kvalifikovanými osobami.
 - Před přepravou se ujistěte, zda je výrobek vypnutý.
 - Doporučuje se používat originální obal.
 - Pokud necháte výrobek delší dobu nepoužitý, úplně ho nabijte a před uložením na chladném a suchém místě ho vypněte. Nabijte ho nejméně každé tři měsíce, abyste předešli nadměrnému vybití baterie.
 - Aby se splnily požadavky na vystavení vysokofrekvenčnímu záření, během provozu spotřebiče by se měla mezi spotřebičem a osobami udržovat vzdálenost 20 cm nebo více.
- Pro zabezpečení shody se nedoporučují operace na bližší vzdálenost, než je tato vzdálenost.
- Anténa použitá pro tento vysílač nesmí být umístěna spolu s jinou anténou nebo vysílačem.

TABULKA PORUCH

Název	Tabulka poruch
Robot	Problém je uveden v návodu k obsluze
	Produkt nelze zapnout
	Hlavní kartáček, boční kartáček, ventilátor nebo hlavní kolečka nefungují
Nabíjecí základna	Robot nedostává energii
Napájecí kabel	Nabíjecí základna nemá žádnou energii

POPIS SPOTŘEBIČE

Robot

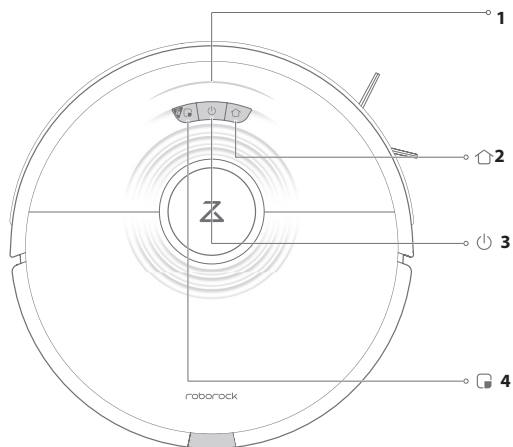

1 Stavový indikátor

- Bílý: Vysávání
- Modrý: Vysávání a mopování
- Oranžový: Varování
- Zelený: Dokování/Nabíjení

2 Základna

- Stiskněte pro návrat do základny

3 Čištění/Napájení

- Stisknutím spustíte čištění
- Stiskněte a podržte tlačítko na zapnutí nebo vypnutí robota

Indikátor napájení

- Bílý: Úroveň baterie $\geq 20\%$
- Červený: Úroveň baterie $< 20\%$
- Pomalu bliká: Nabíjení nebo spuštění
- Rychle bliká červeně: Chyba

4 Bodové čištění/Dětská pojistka

- Stisknutím spustíte bodové čištění
- Stiskněte a podržte na 3 sekundy

Poznámka: Stiskněte jakékoli tlačítko pro pozastavení čištění, návrat do základny, nebo bodové čištění.

Seznam jednotlivých částí

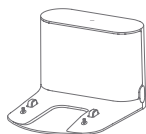

Nabíjecí základna



Držák mopové utěrky VibraRise

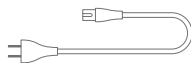

Napájecí kabel



Mopová utěrka VibraRise

Robot

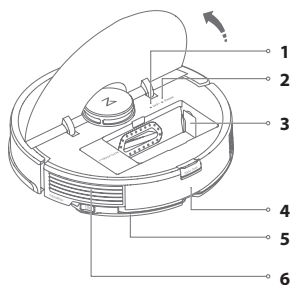

- 1 Wi-Fi indikátor
- 2 Systémové resetování
- 3 Přívod vzduchu
- 4 Zásobník na vodu
- 5 Držák mopové utěrky VibraRise
- 6 Vzduchový ventil

Nádoba na prach

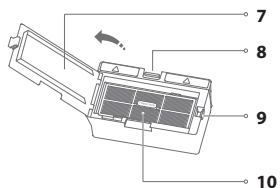

- 7 Kryt filtru
- 8 Západka nádoby na prach
- 9 Západka krytu filtru
- 10 Omyvatelný filtr

Poznámka: Odpojte tento kousek, pokud používáte Roborock základnu s automatickým vyprazdňováním. K dispozici na zakoupení samostatně. Podrobnosti najdete na www.roborock.com.

Robot a snímače

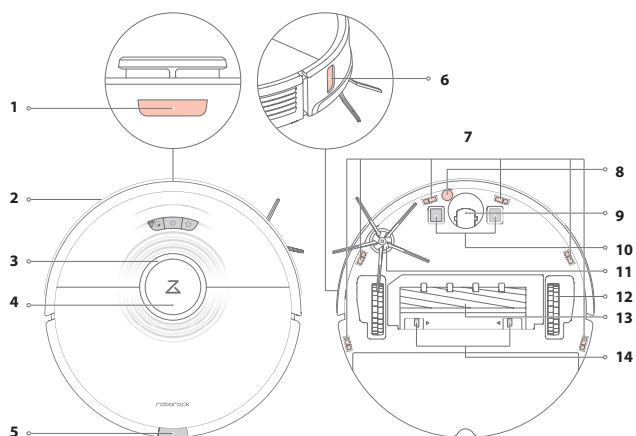

- 1 Lokátor základny
- 2 Nárazník
- 3 Snímač LiDAR
- 4 Vertikální nárazník
- 5 Západka zásobníku na vodu
- 6 Snímač stěny
- 7 Snímač změny výšky
- 8 Snímač koberce
- 9 Všesměrové kolečko
- 10 Nabíjecí kontakty
- 11 Boční kartáček
- 12 Hlavní kolečka
- 13 Hlavní kartáček
- 14 Západka krytu hlavního kartáčku

VibraRise modul

Elektrický zásobník na vodu

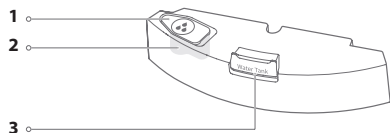

- 1 Zátka zásobníku na vodu
- 2 Vodní filtr
- 3 Západka zásobníku na vodu

Držák mopové utěrky VibraRise

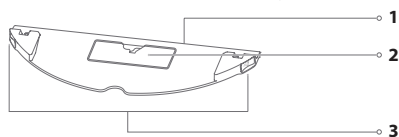

- 1 Otvor na připevnění mopové utěrky
- 2 Vibrační modul
- 3 Spona držáku mopové utěrky

Mopová utěrka VibraRise

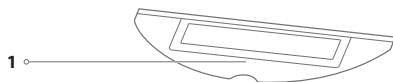

- 1 Oblast připojení

Nabíjecí základna

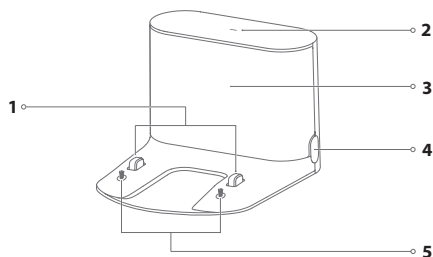

- 1 Nabíjecí kontakty
- 2 Indikátor napájení nabíjecí základny
- 3 Maják umístění základny
- 4 Síťová zásuvka
- 5 Elektrodové kartáčky

INSTALACE

Důležitá informace

1. Uspořádejte kabely a uvolněné předměty ze země a přemístěte jakékoliv nestabilní, křehké, cenné nebo nebezpečné předměty, abyste zabránili zranění osob nebo škodám na majetku v důsledku zamotání, úderu nebo zachycení předmětů robotem.

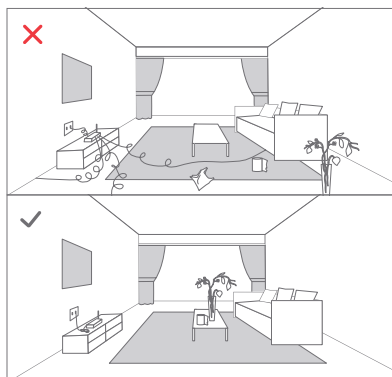

2. Pokud používáte tohoto robota na vyvýšeném místě, vždy používejte bezpečnou fyzickou bariéru, abyste zabránili náhodným pádům, které mohou mít za následek zranění osob nebo poškození majetku.

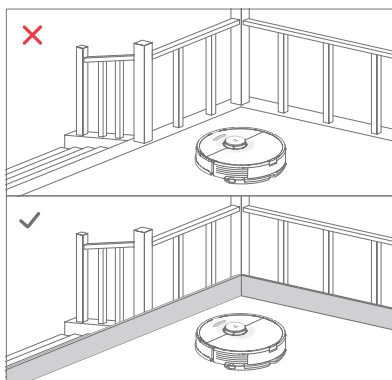

Poznámka:

Při prvním použití robota ho sledujte po celé jeho trase čištění a dávejte pozor na velké překážky. Robot bude moci v budoucnu čistit sám.

1 Umístíte nabíjecí základnu

Nabíjecí základnu udržujte na rovném povrchu, rovně oproti stěně. Připojte napájecí kabel k nabíječce a veškerý odkrytý kabel vložte do otvoru pro kabel. Chcete-li zajistit lepší využití mobilní aplikace, umístěte nabíjecí základnu do oblasti s dobrým pokrytím Wi-Fi.

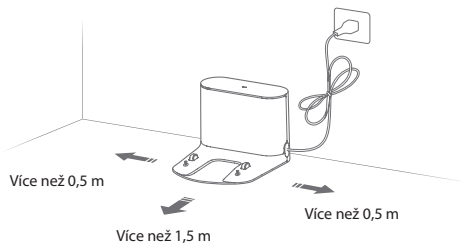

Poznámka:

- Ponechte na každé straně nejméně 0,5 m volného prostoru a před nabíjecí základnu více než 1,5 metru.
- Pokud je napájecí kabel svíse k zemi, může ho zařízení zachytit, což může vést k odpojení nabíječky.
- Indikátor nabíjecí základna svítí, když je nabíjena základna napájená elektrická energie a zhasne tehdy, když je robot nabíjen.
- Nabíjecí základnu neumísťujte na místa, která jsou přímo vystavena slunečnímu záření a neblokuje maják polohy. V opačném případě se robot nemusí automaticky vrátit do nabíjecí základny.

2 Nabíjecí základnu zajistíte samolepicí páskou

Utřete podlahu v oblasti, kde bude nabíjecí základna umístěna, suchým hadříkem a potom přiložte přiloženou oboustrannou pásku k podlaze. Položte základnu na oboustrannou pásku, abyste ji zajistili na svém místě.

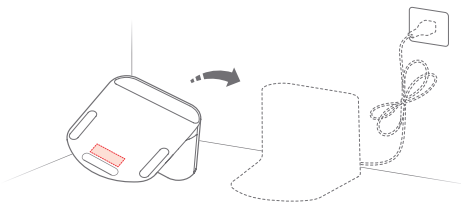

Poznámka:

- Použití oboustranné pásky na zajištění nabíjecí základny je volitelné.
- Pokud je to nutné, opatrně odlepte oboustrannou lepicí pásku, abyste redukovali množství zbytků lepidla.

3 Zapněte napájení a nabijte robota

Stisknutím a podržením tlačítka  zapněte robota. Počkejte, dokud indikátor napájení nezhasne a pak položte robota na nabíjecí základnu. Chcete-li zachovat výkon vysoce výkonné lithium-iontové nabíjecí baterie, udržujte robota nabitého.

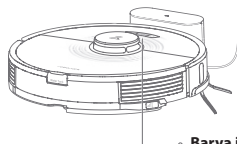

Barva indikátoru napájení označuje úroveň nabití baterie:

- Bílá: Úroveň baterie $\geq 20\%$
- Červená: Úroveň baterie $< 20\%$

Poznámka:

Robot se nemusí zapnout, když je baterie vybitá. V takovém případě připojte robota k nabíjecí základně.

4 Stírání podlahy

Poznámka: Doporučuje se, aby všechny podlahy byly vysávány nejméně třikrát před první částí vytírání, aby se snížilo nadměrné hromadění nečistot na mopu.

1. Vymějte zásobník na vodu

Uvolněte západku zásobníku na vodu a posuňte zásobník dozadu.

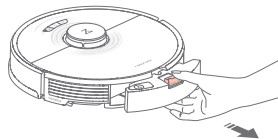

2. Naplňte zásobník na vodu

Otevřete zásobník na vodu, naplňte ho vodou a pevně ho zavřete.

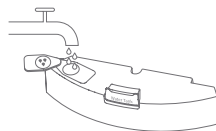

Poznámka:

- Naplňte pouze vodou. Čistící prostředky a/nebo dezinfekční prostředky mohou způsobit korozi zásobníku na vodu.
- Používejte pouze studenou vodu/vodu pokojové teploty. Horká voda může způsobit deformaci zásobníku na vodu.

3. Nainstalujte zásobník na vodu zpět

Zasuňte zásobník na vodu podél drážek, dokud neuslyšíte, jak zapadne na své místo.

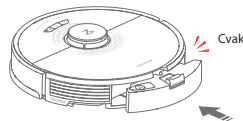

4. Nainstalujte mopovou utěrku VibraRise

Navlhčete mopovou utěrku VibraRise a vyždímejte ji. Zasuňte ji podél otvoru pro připevnění a pevně ji připevněte na své místo.

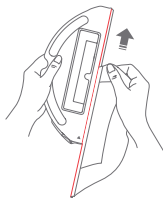

Poznámka: S tímto výrobkem používejte pouze oficiální mopovou utěrku VibraRise.

5. Nainstalujte držák mopové utěrky VibraRise

Nasuňte držák mopové utěrky VibraRise podél spodní strany zásobníku na vodu, dokud neuslyšíte, jak zacvakne na své místo.

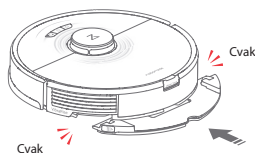

Poznámka: Po 60 minutách stírání vyčistěte utěrku VibraRise, abyste udrželi průtok vody a kvalitu čištění.

6. Odpojte držák mopové utěrky VibraRise

Po návratu do základny odpojte držák mopové utěrky VibraRise zatlačením na obě boční západky a posunutím dozadu.

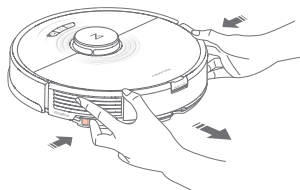

Poznámka:

- Po každém použití mopovou utěrku VibraRise omyjte a ze zásobníku na vodu pravidelně vylévejte nepoužitou vodu.
- Pokud nepoužíváte stírání, sundejte držák mopové utěrky VibraRise. Zásobník na vodu je možné nechat na svém místě.

VAROVÁNÍ:

Nebezpečí poranění. Nedávejte prst mezi držák mopové utěrky VibraRise a zásobník na vodu.

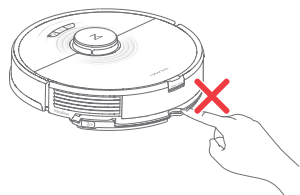

PŘIPOJENÍ K APLIKACI

Robot podporuje aplikaci Roborock nebo Xiaomi home. Vyberte si tu, která nejlépe vyhovuje vašim potřebám.

1 Stáhněte si aplikaci



1. Vyhledejte „Roborock“ v App Store nebo GooglePlay, nebo naskenujte níže uvedený QR kód a potom aplikaci stáhněte a nainstalujte.



2. Vyhledejte „Xiaomi home“ v App Store nebo GooglePlay, nebo naskenujte níže uvedený QR kód a potom aplikaci stáhněte a nainstalujte.



2 Obnovte Wi-Fi

1. Otevřete horní kryt a najděte indikátor Wi-Fi.
2. Stiskněte a podržte tlačítko  a , dokud nezazní hlasově upozornění „Reset WiFi“. Resetování je dokončeno, když indikátor Wi-Fi bliká pomalu. Robot pak čeká na připojení.

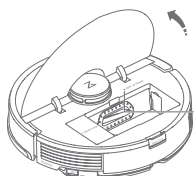

Indikátor Wi-Fi

- Nesvíti: Wi-Fi je deaktivována
- Pomalu bliká: Čeká se na připojení
- Rychle bliká: Připojuje se
- Svítí: Wi-Fi je připojena

Poznámka: Pokud se nedokážete připojit k robotovi z důvodu konfigurace routeru, zapomenutého hesla nebo jiného důvodu, resetujte Wi-Fi a přidejte vašeho robota jako nové zařízení.

3 Přidejte zařízení



Na domovské stránce aplikace klepněte na „+“ v pravém horním rohu a přidejte zařízení podle výzev.

Poznámka:

- Skutečný postup se může lišit v důsledku probíhajících aktualizací aplikací. Postupujte podle pokynů v aplikaci.
- Podporována je pouze 2,4 GHz Wi-Fi síť.
- Pokud robot čeká na připojení více než 1 hodinu, Wi-Fi se automaticky deaktivuje. Pokud se potřebujete znovu připojit, dříve než budete pokračovat, resetujte Wi-Fi.

POKYNY PRO POUŽITÍ

Zapnutí/Vypnutí

Stisknutím a podržením tlačítka  zapnete robota. Indikátor napájení se rozsvítí a robot přejde do pohotovostního režimu. Stiskněte a podržte tlačítko  na vypnutí robota a ukončení aktuálního cyklu čištění.

Poznámka: V průběhu nabíjení se robot nedá vypnout.

Spuštění čištění

Stisknutím tlačítka  spusťte čištění. Robot naplánuje svou cestu čištění na základě snímání oblasti. Rozdělí každou místnost na čtverce, nejprve vyčistí okraje čtverce a pak vyplní zónu v klikatém vzoru. Pak se přesune na další čtverec, dokud nebude efektivně pokryta každá zóna v každé místnosti.

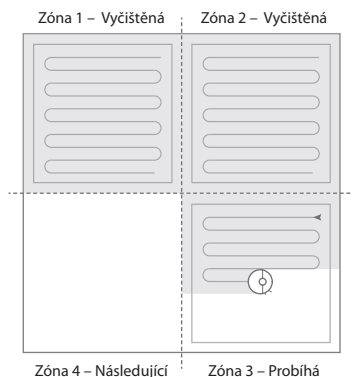

Poznámka:

- Pokud je baterie velmi slabá, čištění se nemůže spustit. Před opětovným vyčištěním nechte robota nabít.
- Před čištěním odložte kabely (včetně napájecího kabelu nabíječky) z podlahy. Uvolněné kabely mohou být taženy robotem, což má za následek odpojení elektrických zařízení nebo poškození kabelů a majetku.
- Pokud se čištění dokončí za méně než 10 minut, oblast se vyčistí dvakrát.
- Pokud je baterie vybitá před dokončením čištění, robot provede obnovení nabíjení před obnovením čištění z místa, kde bylo vypnuto.
- Pokud je připevněna mopovací utěrka VibraRise, robot zvedne držák a vyčistí kobercové plochy. V aplikaci se můžete rozhodnout a vyhnout se kobercovým plochám.

Nastavení režimu

Pomocí aplikace upravte výkon sání a intenzitu vibrací.

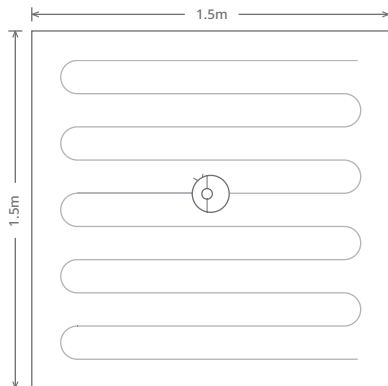

Bodové čištění

Stisknutím tlačítka  spustíte bodové čištění. Plocha: 1,5 m čtvereční se středem na robotovi.



Poznámka: Po bodovém čištění se robot automaticky vrátí do výchozího bodu a přepne se do pohotovostního režimu.

Pozastavení

Když robot provádí čištění, stisknutím kteréhokoliv tlačítka ho pozastavíte, stisknutím  pokračujete nebo stisknete  na posláni robota zpět do základny.

Poznámka: Umístění pozastaveného robota na nabíjecí základnu ukončí současné čištění.

Doplnění zásobníku na vodu nebo čištění mopovací utěrky VibraRise

Chcete-li doplnit vodu nebo vyčistit mopovací utěrku VibraRise, stisknutím libovolného tlačítka zastavte robota a vyjměte mopovací modul. Po doplnění vody nebo vyčištění mopovací utěrky VibraRise, nainstalujte mopovací modul na své místo a stiskněte tlačítko  pro pokračování.

Režim spánku

Pokud je robot pozastaven na více než 10 minut, přejde do režimu spánku a jeho indikátor napájení bude pomalu blikat. Stisknutím libovolného tlačítka ho probudíte zpět.

Poznámka:

- Robot se nepřepne do režimu spánku, když je na nabíjecí základně.
- Pokud je robot v režimu spánku déle než 12 hodin, automaticky se vypne.

Režim „Nerušit“ (DND)

Režim DND je předvoleně aktivován od 22:00 do 08:00. Dá se to deaktivovat nebo přizpůsobit v aplikaci. V režimu DND se čištění zastaví, hlasové pokyny se ztlumí a indikátor napájení ztlumí.

Dětská pojistka

Při zapnutí dětské pojistky jsou všechna tlačítka zablokována, když robot stojí.

Nabíjení

Po dokončení se robot automaticky vrátí do nabíjecí základny.

Pokud je pozastaven, stiskněte tlačítko  na jeho odesláni do nabíjecí základny. Když se robot nabíjí, indikátor napájení bude pomalu blikat.

Poznámka: Pokud robot nemůže najít nabíjecí základnu, vrátí se na poslední počáteční místo. Robota umístěte na nabíjecí základnu manuálně, aby se dobil.

Chyba

Pokud dojde k chybě, indikátor napájení rychle bliká červeně a zazní hlasové upozornění. Řešení najdete v části „Chyby“.

Poznámka:

- Pokud robot zůstane v chybovém stavu déle než 10 minut, automaticky přejde do režimu spánku.
- Umístění robota na nabíjecí základnu v chybovém stavu zastaví aktuální čištění.

Resetování systému

Pokud robot nereaguje na stisknutí tlačítka nebo se nedá vypnout, resetujte systém. Robot se potom restartuje.

Poznámka: Po resetování systému se obnoví výrobní nastavení plánů čištění, Wi-Fi a dalších nastavení.

Obnovení výrobních nastavení

Pokud robot nefunguje po resetování systému, zapněte ho. Stiskněte a podržte tlačítko  současně se stisknutím tlačítka resetování, dokud neuslyšíte hlasovou výzvu „Obnovení počáteční verze“. Robot se pak obnoví na výrobní nastavení.

Selektivní čištění místostí

Robot vyčistí oblasti zvolené v aplikaci.

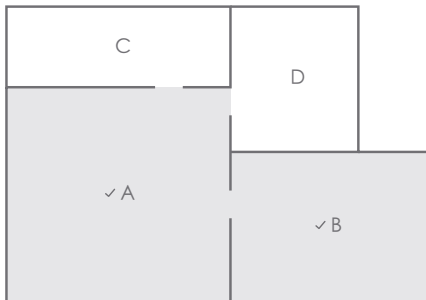

Poznámka:

- Před použitím této funkce je třeba vytvořit úplnou mapu a zapnout režim mapy úspory.
- Během čištění může robot vstoupit na nezvolené oblasti. Odstraňte překážky ze země kolem zvolených místností, protože robot může vstoupit do nezvolených oblastí.

Zónové čištění

Robot vyčistí zóny nakreslené v aplikaci.

Poznámka: Během čištění určené zóny se robot může pohybovat mimo hranice zóny. Ujistěte se, že v blízkosti čistící zóny nejsou žádné kabely nebo překážky.

Plánované čištění

Stanovte si plány čištění a ve stanovených časech robot provede čištění a vrátí se do základny.

Zóny „Nevstupovat“, zóny bez vytírání a neviditelné stěny

Používejte zóny „Nevstupovat“ a neviditelné stěny vytvořené v aplikaci, abyste zabránili přístupu do určitých oblastí a místností. Zóny bez vytírání se aktivují pouze tehdy, když je nainstalován držák mopové utěrky VibraRise.

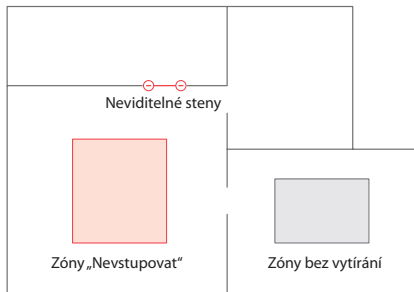

Poznámka:

- V aplikaci jsou podporovány pouze zóny „Nevstupovat“ a neviditelné stěny.
- Před použitím této funkce musí být zapnutý režim ukládání mapy a musí být dokončeno úplné vyčištění.
- Zóny „Nevstupovat“, zóny bez vytírání a neviditelné stěny by měly být použity pro úpravu oblasti čištění. Neměly by se používat k izolaci nebezpečí.
- Ručním pohybem robota nebo výraznými změnami v prostředí může dojít ke ztrátě zón „Nevstupovat“, zón bez vytírání a neviditelných stěn.

Aktualizace firmwaru

Pomocí aplikace aktualizujte firmware robota. Aktualizujte, když je robot na nabíjecí stanici a má baterii nabitou nejméně 20 %. Indikátor napájení bude během aktualizace rychle blikat.

Více funkcí aplikace

Zobrazit stav robota	Posílení vysávání kobereců
Aktualizace map v reálném čase	Historie čištění
Správa map	Plán údržby
Přizpůsobení čištění	Nastavení hlasitosti

Poznámka: Aktuální funkce a podrobnosti aplikace se mohou mírně lišit v důsledku současného vývoje a aktualizací.

BĚŽNÁ ÚDRŽBA

Pro zajištění optimálního výkonu, udržujte robota podle následujících pokynů:

Díl	Četnost údržby	Četnost výměny	Způsob údržby
Všesměrové kolečko	Podle potřeby	/	Na vyjmutí náprav použijte šroubovák nebo podobný nástroj. Opláchněte ho, nechte vyschnout a zatlačte kolečko zpět na místo.
Hlavní kartáček	2 týdny	6 - 12 měsíců	Otočte spojovací prvky uzávěří hlavního kartáčku ve směru odemknutí a stáhněte je. Po odstranění zbytků omotaných okolo kartáčku namontujte zpět uzávěry hlavního kartáčku ve směru zajištění.
Boční kartáček	Měsíčně	3 - 6 měsíců	Pomocí šroubováku odšroubujte boční kartáček. Odstraňte všechny zamotané nečistoty a zašroubujte ho zpět na místo.
Omyvatelný filtr	2 týdny	6 - 12 měsíců	Vyjměte a opláchněte, jemným poklepáním odstraňte všechny nečistoty. Před opětovným použitím sušte na vzduchu nejméně 24 hodin.
Mopová utěrka VibraRise	Po každém použití	3 - 6 měsíců	Po každém použití utěrku vyjměte a vyčistěte.
Nabíjecí kontakty (Robot)	Měsíčně	/	Utřete do sucha jemným suchým hadříkem.
Nabíjecí kontakty (Nabíjecí základna)	Měsíčně	/	Utřete do sucha jemným suchým hadříkem.
Vyhledávač dveří	Měsíčně	/	Utřete do sucha jemným suchým hadříkem.
Snímač změny výšky	Měsíčně	/	Utřete do sucha jemným suchým hadříkem.
Snímač koberce	Měsíčně	/	Utřete do sucha jemným suchým hadříkem.
Hlavní kolečka	Měsíčně	/	Utřete do sucha jemným suchým hadříkem.

Poznámka: Četnost výměny se bude lišit v závislosti na skutečné situaci. Pokud dojde k abnormálnímu opotřebení, příslušný díl vyměňte.

Hlavní kartáček

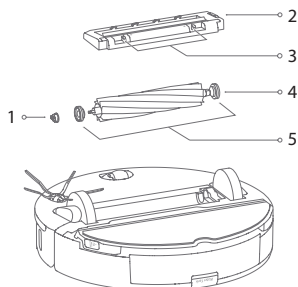

- 1 Ložisko hlavního kartáčku
- 2 Kryt hlavního kartáčku
- 3 Západka
- 4 Hlavní kartáček
- 5 Kryt hlavního kartáčku

1. Otočte robota, stiskněte západku a sejměte kryt hlavního kartáčku.

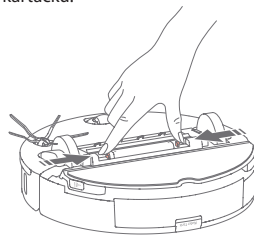

2. Vyjměte hlavní kartáček. Vyjměte a vyčistěte ložisko hlavního kartáčku.

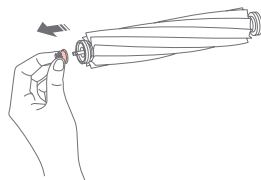

3. Demontujte kryt hlavního kartáčku otáčením ve směru odjištění. Po vyčištění jej znovu připevněte otočením ve směru zajištění.

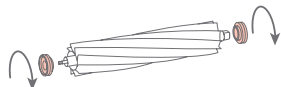

4. Po odstranění zamotaných vlasů nebo nečistot na obou koncích hlavního kartáčku jej znovu nainstalujte a zatlačením na kryt hlavního kartáčku zajistěte na daném místě.

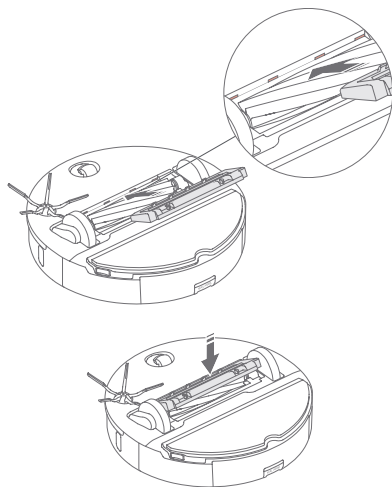

Poznámka:

- Hlavní kartáček otřete vlhkým hadříkem. Před použitím důkladně osušte a zabraňte přímému vystavení slunci.
- Na čištění hlavního kartáčku nepoužívejte žíravé čisticí prostředky ani dezinfekční prostředky.

Boční kartáček

1. Odšroubujte boční kartáček a odstraňte všechny zamotané nečistoty.
2. Znova ho nainstalujte a dotáhněte na místo.

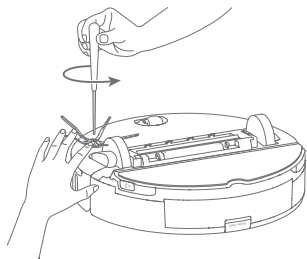

Všesměrové kolečko

1. Pomocí malého šroubováku nebo podobného nástroje vypačte osičku a demontujte kolečko.

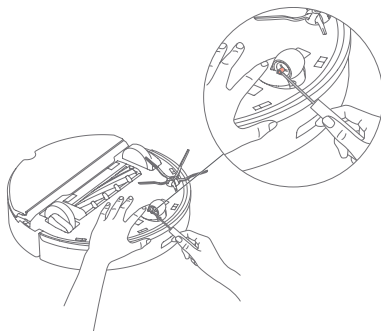

Poznámka: Držák všesměrového kolečka nelze vyjmout.

2. Opláchněte kolečko a osičku, abyste odstranili všechny vlasy nebo nečistoty.



3. Osušte a znovu připevněte kolečko tak, že ho pevně zatlačíte na místo.

Hlavní kolečka

Měkkým suchým hadříkem otřete a vyčistěte hlavní kolečka.

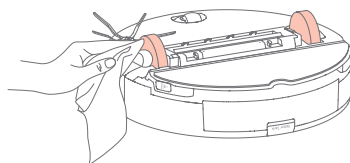

Nádoba na prach

1. Otevřete horní kryt robota a vyjměte nádobu na prach.

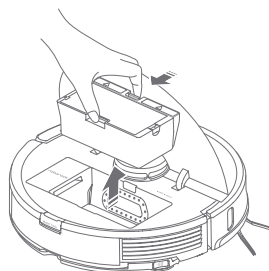

2. Otevřete kryt a vysypte obsah nádoby na prach.

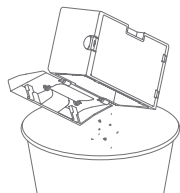

3. Naplňte ji čistou vodou a zavřete víko. Jemně protřepejte nádobou na prach a potom vylijte špinavou vodu.

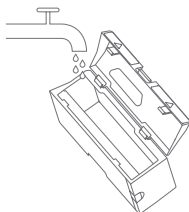

Poznámka: Abyste zabránili ucpání, používejte pouze čerstvou vodu bez čisticí kapaliny.

4. Nádobu na prach a omyvatelný filtr vysušte na vzduchu.

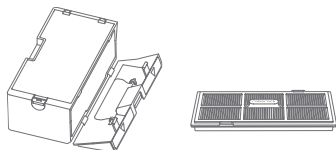

Omyvatelný filtr

1. Otevřete kryt filtru a vyjměte filtr.

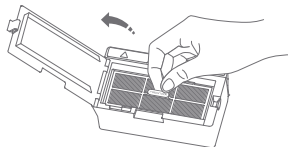

2. Opakovaně opláchněte a poklepte na rám filtru, abyste odstranili co nejvíce nečistot.

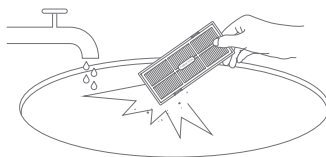

3. Před opětovnou instalací nechte filtr vyschnout.



Poznámka: V případě potřeby použijte alternativní filtr.

Zásobník na vodu

1. Otevřete zásobník na vodu a naplňte ho čistou vodou.

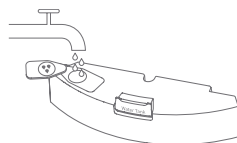

2. Zavřete zásobník na vodu a jemně jím zatřeste.

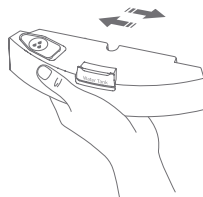

3. Vylejte špinavou vodu.

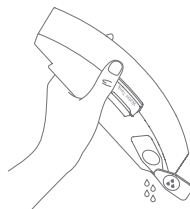

Mopová utěrka VibraRise

1. Vyjměte mopovou utěrku VibraRise z držáku mopové utěrky VibraRise.

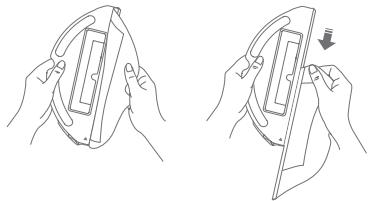

2. Vyčistěte mopovou utěrku VibraRise a osušte ji.

Poznámka: Znečištěná mopová utěrka VibraRise bude mít vliv na výkon stírání. Před použitím vyčistěte mopovou utěrku.

Snímače robota

Použijte měkkou suchou tkaninu na otření a vyčištění všech snímačů, včetně: Použijte měkkou suchou tkaninu na otření a vyčištění všech snímačů, včetně:

1. Vyhledávače základny.
2. Snímače stěn.
3. Snímače koberců.
4. Šesti snímačů změny výšky.

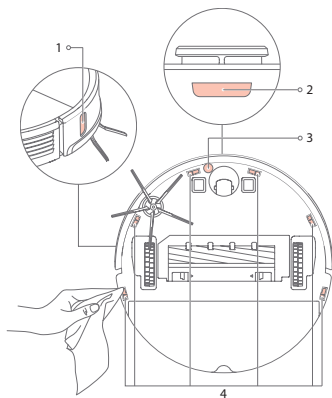

- 1 Snímač stěny
- 2 Vyhledávač základny
- 3 Snímač koberce
- 4 Snímače změny výšky

Nabíjecí kontaktní plochy

Pomocí měkkého suchého hadříku otřete nabíjecí kontakty na nabíječe a robotovi.

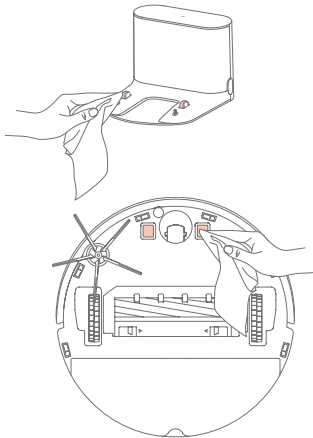

Baterie

Robot je vybaven vysoce výkonnou lithium-iontovou dobíjecí baterií. Abyste udrželi výkon baterie, udržujte robota nabitého.

Poznámka: Pokud necháte robota delší dobu bez používání, před uskladněním jej vypněte a nejméně jednou za tři měsíce ho nabíjete, aby nedošlo k poškození baterie následkem nadměrného vybití.

Robot

Model	roborock S7
Rozměry	353 × 350 × 96,5 mm
Baterie	14,4 V/5200 mAh lithiová baterie
Hmotnost	Přibližně 4,7 kg
Bezdrátové připojení	WiFi Smart Connect
Jmenovitý vstup	20 V DC 1,2 A
Čas nabíjení	< 6 hodin

Poznámka: Sériové číslo je uvedeno na štítku na spodní straně robota.

Nabíjecí základna

Model	CDZ11RR nebo CDZ12RR
Rozměry	151 × 130 × 98 mm
Jmenovitý výkon	28 W
Jmenovitý vstup	100 - 240 V/AC
Jmenovitý výstup	20 V DC 1,2 A
Jmenovitá frekvence	50 - 60 Hz
Nabíjecí baterie	14,4 V/5200 mAh lithiová baterie

CHYBY

Pokud v průběhu čištění dojde k chybě, indikátor napájení začne rychle blikat červeně a zazní zvukový signál. Možnosti řešení naleznete v tabulce níže.

1. Po vyřešení kterékoli z následujících chyb přemístěte robota a znovu spusťte čištění.
2. Po jakýchkoli chybách snímače ho očistěte a zkuste to znovu.
3. Pokud má baterie neobvyklou teplotu, před použitím počkejte, dokud se vrátí do normálu.

Chyba 1:	LiDAR maják nebo laser je blokován. Zkontrolujte překážku a zkuste to znovu.
Chyba 2:	Nárazník je zaseknutý. Vyčistěte ho a lehkým poklepnutím jej uvolněte.
Chyba 3:	Kolečka jsou zaseknutá. Přesuňte robota na nové místo a restartujte jej.
Chyba 4:	Chyba snímače změny výšky. Vyčistěte snímače změny výšky, přesuňte robota dále a restartujte ho.
Chyba 5:	Hlavní kartáček je zamotaný. Vyčistěte hlavní kartáček a ložiska.
Chyba 6:	Boční kartáček je zamotaný. Vyjměte a vyčistěte boční kartáček.
Chyba 7:	Kolečka jsou zaseknutá. Přesuňte robota na nové místo a restartujte ho.
Chyba 8:	Robot může být zaseknutý. Odstraňte všechny překážky kolem něj.
Chyba 9:	Není nainstalována nádoba na prach. Nainstalujte nádobu na prach a filtr.
Chyba 12:	Slabá baterie. Nabijte ji a zkuste to znovu.
Chyba 13:	Chyba nabíjení. Vyčistěte nabíjecí kontakty a zkuste to znovu.
Chyba 14:	Chyba baterie.
Chyba 15:	Snímač stěny je znečištěný. Vyčistěte snímač stěny.
Chyba 16:	Robot je nakloněn. Přesuňte ho na rovnou podlahu a restartujte.
Chyba 17:	Chyba bočního kartáčku. Resetujte robota.
Chyba 18:	Chyba ventilátoru. Resetujte robota.
Chyba 21:	Vertikální nárazník je zatlačený. Přesuňte robota a zkuste to znovu.
Chyba 22:	Chyba vyhledávače základny. Vyčistěte to a zkuste to znovu.
Chyba 23:	Nepodařilo se vrátit do základny. Vyčistěte maják polohy základny a zkuste to znovu.
Chyba 27:	Systém VibraRise je zaseknutý. Zkontrolujte, zda v něm nejsou překážky.
Chyba 28:	Robot na koberci. Přesuňte robota na podlahu a zkuste to znovu.
	Filtr je zablokovaný nebo mokrá. Vyčistěte, vysušte ho a zkuste to znovu.
	Byla zaznamenána zóna „Nevstupovat“ nebo neviditelná stěna. Přesuňte robota z této oblasti.
	Nelze přejet přes koberec. Přesuňte robota po koberci a restartujte ho.
	Vnitřní chyba. Resetujte robota.

Poznámka: Resetování systému může vyřešit některé problémy.

BĚŽNÉ PROBLÉMY

Problém	Řešení
Nelze zapnout napájení	<ul style="list-style-type: none">• Úroveň nabití baterie je nízké. Před použitím položte robota na nabíjecí základnu, aby se nabil.• Teplota baterie je velmi nízká nebo příliš vysoká. Robota používejte jen v rozsahu 0–40 °C.
Nelze nabíjet	<ul style="list-style-type: none">• Zkontrolujte, zda se rozsvítil indikátor napájení a zda jsou oba konce napájecího kabelu správně připojeny.• Pokud je kontakt slabý, očistěte kontaktní plochy nabíjecí základny a robota.

Problém	Řešení
Pomalé nabíjení	<ul style="list-style-type: none"> • Pokud se zařízení používá při vysokých nebo nízkých teplotách, automaticky sníží rychlost nabíjení, aby se prodloužila životnost baterie. • Oblasti kontaktů nabíjení jsou znečištěné. Vyčistěte je suchou tkaninou.
Nedá se dobít	<ul style="list-style-type: none"> • V blízkosti nabíjecí základny je velmi mnoho překážek. Přesuňte ho na otevřené místo. • Robot je velmi daleko od nabíječky. Umístěte ho blíže a zkuste to znovu.
Nestandardní chování	<ul style="list-style-type: none"> • Restartujte robota.
Hluk v průběhu čištění	<ul style="list-style-type: none"> • Hlavní kartáček, boční kartáček nebo hlavní kolečka se mohly zaseknout. Vypněte robota a vyčistěte je. • Systém VibraRise je nestandardní. Zkontrolujte zaseknuté předměty.
Nedá se připojit k Wi-Fi síti	<ul style="list-style-type: none"> • Wi-Fi je vypnuté. Obnovte Wi-Fi a zkuste to znovu. • Signál Wi-Fi je slabý. Ujistěte se, zda se robot nachází v oblasti s dobrým příjmem Wi-Fi signálu. • Neobvyklé připojení Wi-Fi. Obnovte Wi-Fi a stáhněte si nejnovější mobilní aplikaci a zkuste to znovu. • Aktuální Roborock robot není podporován. Podporované modely najdete v aplikaci. • Nedá se připojit k síti Wi-Fi. Při nastavení routeru se může vyskytnout chyba. Obratě se na zákaznický servis společnosti Roborock.
Slabá čistící schopnost nebo vypadávající prach	<ul style="list-style-type: none"> • Nádoba na prach je plná a je třeba ji vyprázdnit. • Filtr je zablokovaný a je třeba jej vyčistit. • Hlavní kartáček je zaseknutý je třeba ho vyčistit.
Plánované čištění nefunguje	<ul style="list-style-type: none"> • Udržujte robota nabitého. Plánované čištění může začít pouze tehdy, pokud je úroveň nabití baterie nad 20 %.
Dochází k napájení energií vždy, když je robot na nabíjecí základně?	<ul style="list-style-type: none"> • Robot bude čerpat energii, pokud bude v základně, aby se udržel výkon baterie, ale spotřeba energie je minimální.
Musí se robot nabít nejméně 16 hodin při prvních třech použitích?	<ul style="list-style-type: none"> • Ne. Robot může být použit kdykoliv po úplném nabití.
Během vytírání není žádná nebo dostatek vody	<ul style="list-style-type: none"> • Zkontrolujte, zda je zásobník na vodu voda a pomocí mobilní aplikace nastavte intenzitu stírání nebo se podívejte na návod pro úplné informace o způsobu správné instalace mopové utěrky a držáku mopové utěrky.
Po dobití se čištění neobnoví	<ul style="list-style-type: none"> • Ujistěte se, zda robot není v režimu DND. Režim DND zabrání vyčištění. Při čištění místa vyžadujícího si úplné dobití, pokud byl robot manuálně umístěn na nabíjecí základně před automatickým nabíjením, nebude moci pokračovat v čištění.
Po bodovém čištění nebo po manuálním pohybu se robot nemůže vrátit k nabíjecí základně.	<ul style="list-style-type: none"> • Po bodovém čištění nebo významné změně polohy robot znovu vygeneruje mapu. Pokud je nabíjecí základna velmi daleko, nemusí se dát vrátit na dobití a musí se umístit na nabíječku manuálně.
Robot náhle vynechal určité místo	<ul style="list-style-type: none"> • Snímač stěny nebo snímač změny výšky mohou být znečištěny. Vyčistěte je měkkou suchou tkaninou.
Naplnění zásobníku na vodu trvá dlouho	<ul style="list-style-type: none"> • Filtr může být zablokovaný a je třeba ho vyčistit.

PROHLÁŠENÍ O SHODĚ EU

Tímto:

Název výrobce	Beijing Roborock Technology Co., Ltd.
Adresa	Floor 6, Suite 6016, 6017, 6018, Building C, Kangjian Baosheng Plaza, No.8 Heiquan Road, Haidian District, Peking, ČÍNA

prohlašuje, že toto prohlášení o shodě se vydává na naši vlastní odpovědnost a že výrobky:

Popis produktu	Robotický vysavač a příslušenství
Označení typu (modelů)	roborock S7

jsou v souladu a ověřené zkoušením s ustanovením následujících směrnic EU:

Směrnice o rádiových zařízeních 2014/53/EÚ	Článek 3.1 a): Bezpečnost a ochrana zdraví 1. EN 60335-1:2012 + A11:2014 + AC:2014 + A13:2017+A1:2019 + A14:2019 + A2:2019 2. EN 60335-2-2:2010 + A11:2012 + A1:2013 3. EN 62311:2008 4. EN 62233:2008
	Článek 3.1 b): EMC 1. EN 301 489-1 V2.2.3:2019 2. EN 301 489-17 V3.1.1:2017 3. EN 55014-1:2017 4. EN 55014-2:2015 5. EN IEC 61000-3-2:2019 6. EN 61000-3-3:2013 + A1:2019
	Článek 3.2: Rádiové spektrum EN 300 328 V2.2.2:2019
Směrnice RoHS 2011/65/EÚ	EN IEC 63000:2018

Popis produktu	Nabíjecí základna a příslušenství
Označení typu (modelů)	Charging Dock , model: CDZ11RR nebo CDZ12RR

jsou ve shodě a ověřené zkoušením s ustanovením následujících směrnic EU:

Směrnice o nízkém napětí 2014/35/EÚ	1. EN 60335-1:2012 + A11:2014 + AC:2014 + A13:2017 +A1:2019 + A14:2019 + A2:2019 2. EN 60335-2-29:2004 + A2:2010 + A11:2018 3. EN 62233:2008
Směrnice o EMC 2014/30/EÚ	1. EN 55014-1:2017 2. EN 55014-2:2015 3. EN IEC 61000-3-2:2019 4. EN 61000-3-3:2013 + A1:2019
Smernice RoHS 2011/65/EÚ	EN IEC 63000:2018

Osoba zodpovědná za prohlášení

Uvedené jméno: Rui.Shen

Pozice/titul: ředitel kvality

Podpis: Rui.Shen

Datum vydání: 22.1.2021

Místo vydání: Floor 6, Suite 6016, 6017, 6018, Building C, Kangjian Baosheng Plaza, No. 8 Heiquan Road, Haidian District, Peking, ČÍNA

WI-FI SPECIFIKACE

Služba	Protokol	Frekvenční rozsah	Max. výstupní výkon
Wi-Fi	802.11b/g/n	2400 - 2483,5 MHz	≤20 dBm

LASEROVÁ BEZPEČNOST

Laserový snímač vzdálenosti tohoto produktu splňuje normy pro laserové produkty třídy I v IEC 60825-1: 2014 a nebude generovat nebezpečné laserové záření.

Informace o likvidaci opotřebovaného elektrického zařízení (domácnosti)



Tento symbol na produktech a/nebo na příložených dokumentech znamená, že se při likvidaci nesmí elektrická a elektronická zařízení míchat s obecným domácím odpadem.

V zájmu správného hospodaření, obnovy a recyklace odveďte prosím tyto produkty na určená sběrná místa, kde budou přijaty bez poplatku. V některých zemích je možné tyto produkty vrátit přímo místnímu maloobchodu v případě, pokud si objednáte podobný nový výrobek.

Správná likvidace těchto produktů pomůže ušetřit hodnotné zdroje a zabránit možným negativním dopadům na lidské zdraví a prostředí, které mohou jinak vzniknout v důsledku nesprávného zacházení s odpadem. Bližší informace o nejbližším sběrném místě získáte na místním úřadě.

Při nesprávné likvidaci odpadu mohou být uplatněny pokuty v souladu s platnou legislativou.

Pro právnické osoby v Evropské unii

Pokud potřebujete likvidovat elektrická a elektronická zařízení, bližší informace získáte od svého místního prodejce nebo dodavatele.

Informace o likvidaci v zemích mimo Evropskou unii

Tento symbol je platný jen v Evropské unii. Pokud si přejete zlikvidovat toto zařízení, obraťte se na místní úřad nebo prodejce a informujte se o správném způsobu likvidace tohoto typu odpadu.

OBSAH

BEZPEČNOSTNÉ INFORMÁCIE	2
TABUĽKA PORÚCH	3
POPIS SPOTREBIČA	4
INŠTALÁCIA	7
PRIPOJENIE K APLIKÁCIÍ	9
POKYNY PRE POUŽITIE	10
BEŽNÁ ÚDRŽBA	12
CHYBY	16
BEŽNÉ PROBLÉMY	16
VYHLÁSENIE O ZHODE EÚ	17
WI-FI ŠPECIFIKÁCIE	18
LASEROVÁ BEZPEČNOSŤ	18

BEZPEČNOSTNÉ INFORMÁCIE

Obmedzenia

- Tento výrobok je určený iba na čistenie vnútorných podláh, nepoužívajte ho vonku (napríklad na terase s otvoreným koncom), na iný povrch ako je zem (napr. pohovka) alebo v akomkoľvek obchodnom alebo priemyselnom prostredí.
- Nepoužívajte tento výrobok na vyvýšených povrchoch bez prekážok, napríklad na podlahe podkrovia, na otvorenej terase alebo na hornej strane nábytku.
- Nepoužívajte výrobok, ak je okolitá teplota vyššia ako 40 ° C, nižšia ako 4 ° C.
- Pred použitím produktu premiestnite káble zo zeme alebo ich umiestnite nabok, aby ste zabránili ich potiahnutiu vysávačom.
- Aby ste zabránili zablokovaniu produktu a zabráneniu poškodeniu cenností, pred čistením odstráňte z podlahy ľahké predmety (napríklad plastové vrecká) a krehké predmety (napríklad vázy).
- Deti by mali byť pod dozorom, aby sa zaistilo, že sa so spotrebičom nehrajú.
- Tento spotrebič nie je určený na použitie osobami (vrátane detí) so zníženými fyzickými, zmyslovými alebo mentálnymi schopnosťami alebo nedostatkom skúseností a znalostí, pokiaľ nie sú pod dozorom alebo boli poučení o používaní spotrebiča bezpečným spôsobom a porozumeli nebezpečenstvám zapojení. Deti sa so spotrebičom nesmú hrať.
- Tento spotrebič môžu používať deti vo veku od 8 rokov a viac a osoby so zníženými fyzickými, zmyslovými alebo mentálnymi schopnosťami alebo nedostatkom skúseností a vedomostí, ak boli pod dozorom alebo boli poučení o používaní spotrebiča bezpečným spôsobom a porozumeli nebezpečenstvám zapojení. Deti sa so spotrebičom nesmú hrať. Čistenie a používateľskú údržbu nesmú vykonávať deti bez dozoru. (EÚ)
- Nástroje na čistenie hlavnej kefy uchovávajte mimo dosahu detí.
- Na výrobok neumiestňujte žiadne predmety (vrátane detí a domácich miláčikov), či už je alebo nie je v prevádzke.
- Vlasý, voľné oblečenie, prsty a všetky časti tela udržujte mimo otvorov a pohyblivých častí spotrebiča.
- Nepoužívajte výrobok na horiace predmety (napr. cigaretové ohorky).
- Nepoužívajte výrobok na koberce s vysokým vlasom (účinnosť produktu sa môže znížiť aj na tmavých kobercoch).
- Výrobok nepoužívajte na čistenie tvrdých alebo ostrých predmetov (ako sú odpady z dekorácie, sklo a kince).
- Neprenášajte výrobok pomocou krytu laserového snímača, krytu hlavnej jednotky alebo tlmíča nárazov.
- Pred čistením alebo údržbou výrobku musí byť výrobok vypnutý a zástrčka musí byť vytiahnutá z elektrickej zásuvky.
- Na čistenie výrobku nepoužívajte vlhkú handričku ani tekutiny.
- Nepoužívajte mopovací modul na čistenie kobercov.
- Výrobok používajte podľa návodu. Stratu alebo poškodenie spôsobené nesprávnym použitím znáša používateľ.
- Tento výrobok obsahuje batérie, ktoré môžu vymeniť iba kvalifikované osoby.

Batéria a nabíjanie

VAROVANIE

- Nenabíjajte nenabíjateľné batérie.
- Na účely nabíjania batérie používajte iba odnímateľnú napájaciu jednotku roborock CDZ11RR alebo CDZ12RR dodávanú s týmto výrobkom.
- Nerozoberajte, neopravujte ani neupravujte batériu ani nabíjaciu základňu.
- Nabíjaciu základňu udržiavajte mimo dosahu tepla (napríklad radiátorov).
- Nabíjacie kontakty neutierajte ani nečistite mokrou handričkou alebo mokrými rukami.
- Ak je napájací kábel poškodený, okamžite ho prestaňte používať. Aby sa predišlo nebezpečenstvu, musí byť vymenený výrobcom, jeho servisným zástupcom alebo podobne kvalifikovanými osobami.
- Pred prepravou sa uistite, či je výrobok vypnutý.
- Odporúča sa používať originálny obal.
- Ak necháte výrobok dlhší čas nepoužitý, úplne ho nabite a pred uložením na chladnom a suchom mieste ho vypnite. Nabite ju najmenej každé tri mesiace, aby ste predišli nadmernému vybitiu batérie.
- Aby sa splnili požiadavky na vystavenie vysokofrekvenčnému žiareniu, v priebehu prevádzky spotrebiča by sa mala medzi spotrebičom a osobami udržiavať vzdialenosť 20 cm alebo viac.
Na zabezpečenie zhody sa neodporúčajú operácie na bližšiu vzdialenosť ako je táto vzdialenosť.
- Anténa použitá pre tento vysielateľ nesmie byť umiestnená spolu s inou anténou alebo vysielateľom.

TABUĽKA PORÚCH

Názov	Tabuľka porúch
Robot	Problém je uvedený v návode na obsluhu
	Produkt sa nedá zapnúť
	Hlavná kefka, bočná kefka, ventilátor alebo hlavné kolieska nefungujú
Nabíjacia základňa	Robot nedostáva energiu
Napájací kábel	Nabíjacia základňa nemá žiadnu energiu

POPIS SPOTREBIČA

Robot

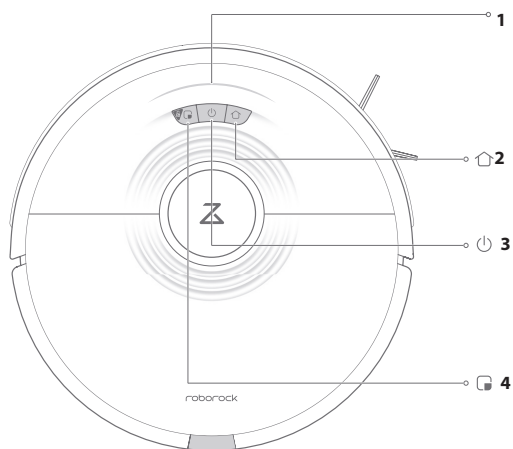

1 Stavový indikátor

- Biely: Vysávanie
- Modrý: Vysávanie a mopovanie
- Oranžový: Varovanie
- Zelený: Dokovanie/Nabíjanie

2 Základňa

- Stlačte pre návrat do základne

3 Čistenie/Napájanie

- Stlačením spustíte čistenie
- Stlačte a podržte na zapnutie alebo vypnutie robota

Indikátor napájania

- Biely: Úroveň batérie \geq 20%
- Červený: Úroveň batérie $<$ 20%
- Pomaly bliká: Nabíjanie alebo spustenie
- Rýchlo bliká červenou: Chyba

4 Bodové čistenie/Detská poistka

- Stlačením spustíte bodového čistenie
- Stlačte a podržte na 3 sekundy

Poznámka: Stlačte akéhokoľvek tlačidlo pre pozastavenie čistenia, návrat do základne, alebo bodové čistenie.

Zoznam jednotlivých častí

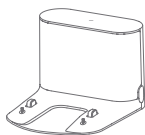

Nabíjacia základňa



Držiak mopovej utierky VibraRise

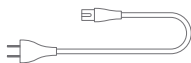

Napájací kábel



Mopová utierka VibraRise

Robot

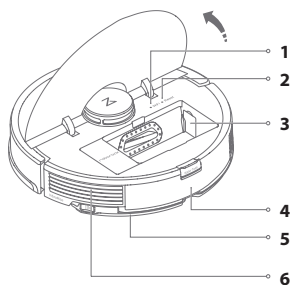

- 1 Wi-Fi indikátor
- 2 Systémové resetovanie
- 3 Prívod vzduchu
Poznámka: Odpojte tento kúsok, ak používate Roborock základňu s automatickým vyprázdňovaním. K dispozícii na zakúpenie samostatne. Podrobnosti nájdete na www.roborock.com.
- 4 Zásobník na vodu
- 5 Držiak mopovej utierky VibraRise
- 6 Vzduchový ventil

Nádoba na prach

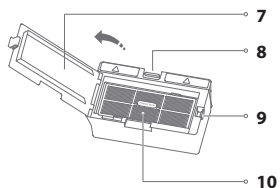

- 7 Kryt filtra
- 8 Západka nádoby na prach
- 9 Západka kryt filtra
- 10 Umývateľný filter

Robot a snímače

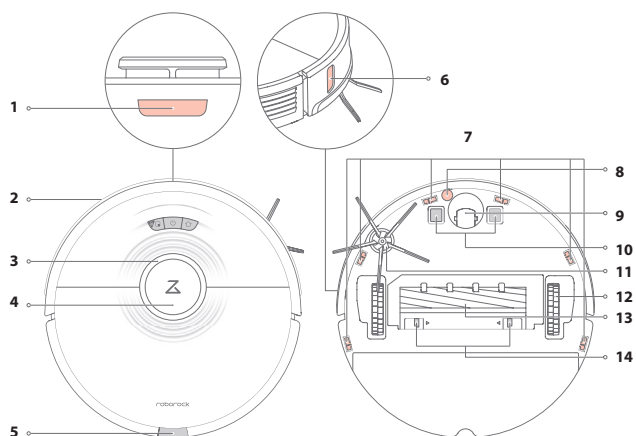

- 1 Lokátor základne
- 2 Nárazník
- 3 Snímač LiDAR
- 4 Vertikálny nárazník
- 5 Západka zásobníka na vodu
- 6 Snímač steny
- 7 Snímač zmeny výšky
- 8 Snímač koberca
- 9 Všesmerové koliesko
- 10 Nabíjacie kontakty
- 11 Bočná kefka
- 12 Hlavné kolieska
- 13 Hlavná kefka
- 14 Západka krytu hlavnej kefky

VibraRise modul

Elektrický zásobník na vodu

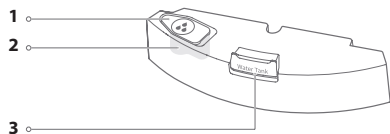

- 1 Zátka zásobníka na vodu
- 2 Vodný filter
- 3 Západka zásobníka na vodu

Držiak mopovej utierky VibraRise

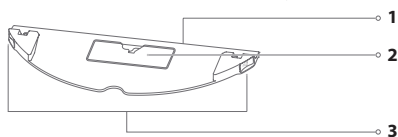

- 1 Otvor na pripevnenie mopovej utierky
- 2 Vibračný modul
- 3 Spona držiaka mopovej utierky

Mopová utierka VibraRise

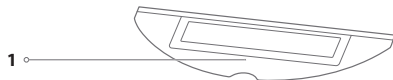

- 1 Oblasť pripojenia

Nabíjacia základňa

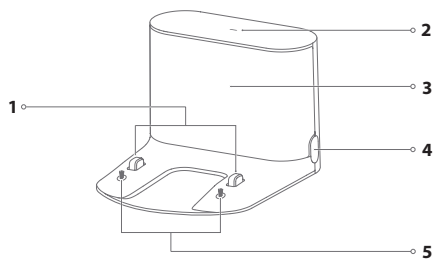

- 1 Nabíjacie kontakty
- 2 Indikátor napájania nabíjacej základne
- 3 Maják umiestnenia základne
- 4 Sieťová zásuvka
- 5 Elektrodové kefky

INŠTALÁCIA

Dôležitá informácia

1. Usporiadajte káble a uvoľnené predmety zo zeme a premiestnite akékoľvek nestabilné, krehké, cenné alebo nebezpečné predmety, aby ste zabránili zraneniu osôb alebo škodám na majetku v dôsledku zamotania, úderu alebo zachyteniu predmetov robotom.

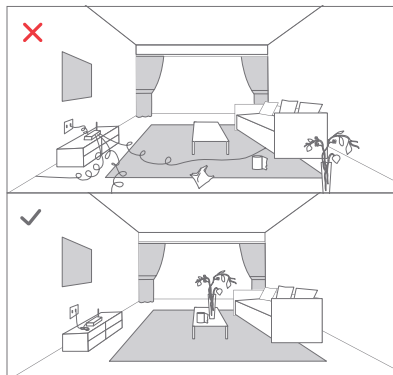

2. Ak používate tohto robota na vyvýšenom mieste, vždy používajte bezpečnú fyzickú bariéru, aby ste zabránili náhodným pádom, ktoré môžu mať za následok zranenie osôb alebo poškodenie majetku.

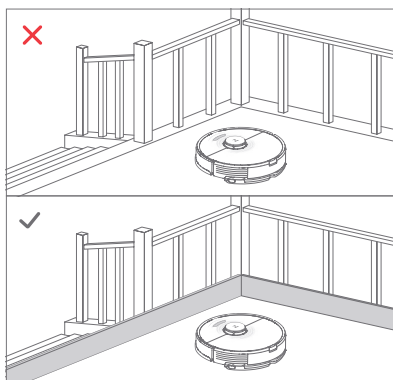

Poznámka:

Pri prvom použití robota ho sledujte po celej jeho trase čistenia a dávajte pozor na veľké prekážky. Robot bude môcť v budúcnosti čistiť sám.

1 Umiestnite nabíjaciu základňu

Nabíjaciu základňu udržiavajte na rovnom povrchu, rovno oproti stene. Pripojte napájací kábel k nabíjacej základni a všetok odkrytý kábel vložte do otvoru pre kábel. Ak chcete zaistiť lepšie využitie mobilnej aplikácie, umiestnite nabíjaciu základňu do oblasti s dobrým pokrytím Wi-Fi.

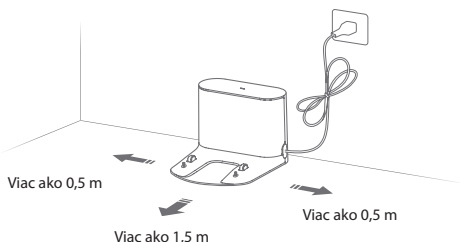

Poznámka:

- Ponechajte na každej strane najmenej 0,5 m voľného priestoru a pred nabíjacou základňou viac ako 1,5 metra.
- Ak je napájací kábel zvislo k zemi, môže ho zariadenie zachytiť, čo môže viesť k odpojeniu nabíjacej základne.
- Indikátor nabíjacej základne svieti, keď je nabíjacia základňa napájaná elektrickou energiou a zhasne vtedy, keď sa robot nabíja.
- Nabíjaciu základňu neumiestňujte na miesta, ktoré sú priamo vystavené slnečnému žiareniu a neblokujte maják polohy. V opačnom prípade sa robot nemusí automaticky vrátiť do nabíjacej základne.
- Nabíjaciu základňu zaistíte samolepiacou páskou.

2 Nabíjaciu základňu zaistite samolepiacou páskou

Utrite podlahu v oblasti, kde bude nabíjacia základňa umiestnená, suchou handričkou a potom priložte priloženú obojstrannú pásku k podlahe. Položte základňu na obojstrannú pásku, aby ste ju zaistili na svojom mieste.

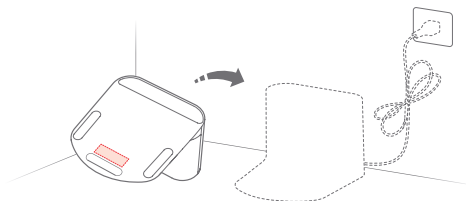

Poznámka:

- Použitie obojstrannej pásky na zaistenie nabíjacej základne je voliteľné.
- Ak je to potrebné, opatrne odlepte obojstrannú lepiacu pásku, aby ste redukovali množstvo zvyškov lepidla.

3 Zapnite napájanie a nabite robota

Stlačením a podržaním tlačidla  zapnite robota. Počkajte pokiaľ indikátor napájania nezhasne a potom položte robota na nabíjaciu základňu. Ak chcete zachovať výkon vysoko výkonnej lítium-iónovej nabíjateľnej batérie, udržiajte robota nabitého.

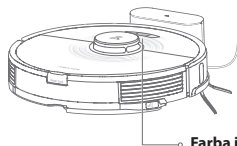

- Farba indikátora napájania označuje úroveň nabitia batérie:**
- Biela: Úroveň batérie $\geq 20\%$
 - Červená: Úroveň batérie $< 20\%$

Poznámka:

Robot sa nemusí zapnúť, keď je batéria takmer vybitá. V takom prípade pripojte robota k nabíjacej základni.

4 Stieranie podlahy

Poznámka: Odporúča sa, aby všetky podlahy boli vysávané najmenej trikrát pred prvou časťou vytierania, aby sa znížilo nadmerné hromadenie nečistôt na mope.

1. Vyberte zásobník na vodu

Uvoľnite západku zásobníka na vodu a posuňte zásobník dozadu.

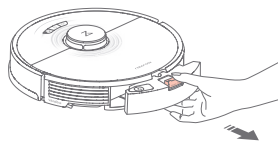

2. Naplňte zásobník na vodu

Otvorte zásobník na vodu, naplňte ho vodou a pevne ho zatvorte.

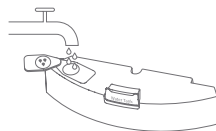

Poznámka:

- Naplňte iba vodou. Čistiace prostriedky a/alebo dezinfekčné prostriedky môžu spôsobiť koróziu zásobníka na vodu.
- Používajte iba studenú vodu/vodu izbovej teploty. Horúca voda môže spôsobiť deformáciu zásobníka na vodu.

3. Nainštalujte zásobník na vodu späť

Zasuňte zásobník na vodu pozdĺž drážok, pokiaľ nebudete počuť, ako zapadne na svoje miesto.

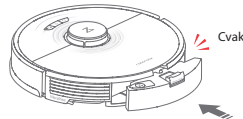

4. Nainštalujte mopovú utierku VibraRise

Navlhčite mopovú utierku VibraRise a vyžmýkajte ju. Zasuňte ju pozdĺž otvoru pre priporenie a pevne ju priporenie na svoje miesto.

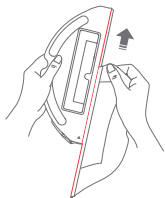

Poznámka: S týmto výrobkom používajte iba oficiálnu mopovú utierku VibraRise.

5. Nainštalujte držiak mopovej utierky VibraRise

Nasuňte držiak mopovej utierky VibraRise pozdĺž spodnej strany zásobníka na vodu, pokiaľ nebudete počuť, ako zacvakne na svoje miesto.

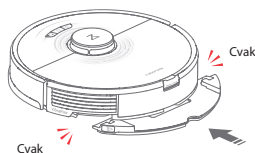

Poznámka: Po 60 minútach stierania vyčistite utierku VibraRise, aby ste udržali prietok vody a kvalitu čistenia.

6. Odpojte držiak mopovej utierky VibraRise

Po návrate do základne odpojte držiak mopovej utierky VibraRise zatlačením na obidve bočné západky a posunutím dozadu.

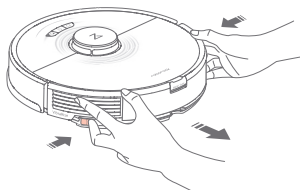

Poznámka:

- Po každom použití mopovú utierku VibraRise umyte a zo zásobníka na vodu pravidelne vylievajte nepoužitú vodu.
- Ak nepoužívate stieranie, zložte držiak mopovej utierky VibraRise. Zásobník na vodu je možné nechať na svojom mieste.

VAROVANIE:

Nebezpečenstvo poranenia. Nedávajte prst medzi držiak mopovej utierky VibraRise a zásobník na vodu.

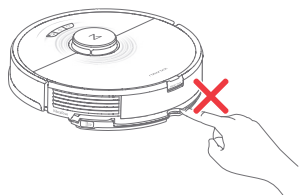

PRIPOJENIE K APLIKÁCIÍ

Robot podporuje aplikáciu Roborock alebo Xiaomi home. Vyberte si tú, ktorá najlepšie vyhovuje vašim potrebám.

1 Stiahnite si aplikáciu



1. Vyhladajte „Roborock“ v App Store alebo Google Play, alebo naskenujte nižšie uvedený QR kód a potom aplikáciu stiahnite a nainštalujte.



2. Vyhladajte „Xiaomi home“ v App Store alebo Google Play, alebo naskenujte nižšie uvedený QR kód a potom aplikáciu stiahnite a nainštalujte.



2 Obnovte Wi-Fi

1. Otvorte horný kryt a nájdite indikátor Wi-Fi.
2. Stlačte a podržte tlačidlo  a , až kým nezaznie hlasové upozornenie „Reset WiFi“. Resetovanie je dokončené vtedy, keď indikátor Wi-Fi bliká pomaly. Robot potom čaká na pripojenie.

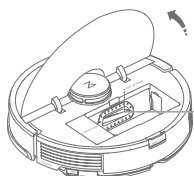

Indikátor Wi-Fi

- Nesvieti: Wi-Fi je deaktivované
- Pomaly bliká: Čaká sa na pripojenie
- Rýchlo bliká: Pripája sa
- Svetí: Wi-Fi je pripojené

Poznámka: Ak sa nedokázate pripojiť k robotovi z dôvodu konfigurácie routera, zabudnutého hesla alebo iného dôvodu, reset Wi-Fi a pridajte vášho robota ako nové zariadenie.

3 Pridajte zariadenie



Na domovskej stránke aplikácie klepnite na „+“ v pravom hornom rohu a pridajte zariadenie podľa výziev.

Poznámka:

- Skutočný postup sa môže líšiť v dôsledku prebiehajúcich aktualizácií aplikácií. Postupujte podľa pokynov v aplikácii.
- Podporovaná je len 2,4 GHz Wi-Fi sieť.
- Ak robot čaká na pripojenie viac ako 1 hodinu, Wi-Fi sa automaticky deaktivuje. Ak sa potrebujete znova pripojiť, skôr ako budete pokračovať, resetujte Wi-Fi.

POKYNY PRE POUŽITIE

Zapnutie/Vypnutie

Stlačením a podržaním tlačidla  zapnete robota. Indikátor napájania sa rozsvieti a robot prejde do pohotovostného režimu. Stlačte a podržte tlačidlo  na vypnutie robota a ukončenie aktuálny cyklus čistenia.

Poznámka: V priebehu nabíjania sa robot nedá vypnúť.

Spustenie čistenia

Stlačením tlačidla  spustíte čistenie. Robot naplánuje svoju cestu čistenia na základe snímania oblasti. Rozdelí každú miestnosť na štvorce, najskôr vyčistí okraje štvorca a potom vyplní zónu v klukatom vzore. Potom sa presunie na ďalší štvorec, kým nebude efektívne pokrytá každá zóna v každej miestnosti.

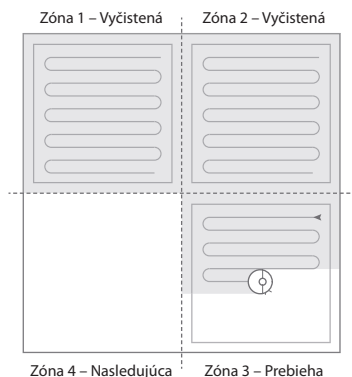

Poznámka:

- Ak je batéria veľmi slabá, čistenie sa nemôže spustiť. Pred opätovným vyčistením nechajte robota nabíť.
- Pred čistením odložte káble (vrátane napájacieho kábla nabijacej základne) z podlahy. Uvoľnené káble môžu byť ťahané robotom, čo má za následok odpojenie elektrických zariadení alebo poškodenie káblov a majetku.
- Ak sa čistenie dokončí za menej ako 10 minút, oblasť sa vyčistí dvakrát.
- Ak je batéria takmer vybitá pred dokončením čistenia, robot vykoná obnovovacie nabíjanie pred obnovením čistenia z miesta, kde bolo vypnuté.
- Ak je pripevnená mopovacia utierka VibraRise, robot zdvihne držiak a vyčistí koberecove plochy. V aplikácii sa môžete rozhodnúť a vyhnúť sa koberecovým plochám.

Nastavenie režimu

Pomocou aplikácie upravte výkon nasávania a intenzitu vibrácií.

Bodové čistenie

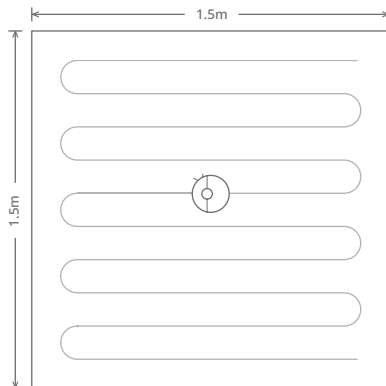

Stlačením tlačidla  spustíte bodové čistenie.

Plocha: 1,5 m štvorcový so stredom na robotovi .



Poznámka: Po bodovom čistení sa robot automaticky vráti do východiskového bodu a prepne sa do pohotovostného režimu.

Pozastavenie

Keď robot vykonáva čistenie, stlačením ktoréhokoľvek tlačidla ho pozastavíte, stlačením  pokračujete alebo stlačte  na poslanie robota späť do základne.

Poznámka: Umiestnenie pozastaveného robota na nabíjaciu základňu ukončí súčasne čistenie.

Doplnenie zásobníka na vodu alebo čistenie mopovacej utierky VibraRise

Ak chcete doplniť vodu alebo vyčistiť mopovaciu utierku VibraRise, stlačením ľubovoľného tlačidla zastavte robota a vyberte mopovací modul. Po doplnení vody alebo vyčistení mopovacej utierky VibraRise, nainštalujte mopovací modul na svoje miesto a stlačte tlačidlo  pre pokračovanie.

Režim spánku

Ak je robot pozastavený na viac ako 10 minút, prejde do režimu spánku a jeho indikátor napájania bude pomaly blikať. Stlačením ľubovoľného tlačidla ho prebudíte späť.

Poznámka:

- Robot sa neprepne do režimu spánku, keď je na nabijacej základni.
- Ak je robot v režime spánku dlhšie ako 12 hodín, automaticky sa vypne.

Režim „Nerušiť“ (DND)

Režim DND je predvolene aktívny od 22:00 do 08:00.

Dá sa to deaktivovať alebo prispôsobiť v aplikácii. V režime DND sa čistenie zastaví, hlasové pokyny sa stíšia a indikátor napájania stlmí.

Detská poistka

Pri zapnutej detskej poistke sú všetky tlačidlá zablokované, keď robot stojí.

Nabíjanie

Po dokončení sa robot automaticky vráti do nabíjacej základne.

Ak je pozastavený, stlačte tlačidlo  na jeho odoslanie do nabíjacej základne. Keď sa robot nabíja, indikátor napájania bude pomaly blikať.

Poznámka: Ak robot nemôže nájsť nabíjaciu základňu, vráti sa na posledné počiatkové miesto. Robot umiestnite na nabíjaciu základňu manuálne, aby sa dobil.

Chyba

Ak dôjde k chybe, indikátor napájania rýchlo bliká červenou farbou a zaznie hlasové upozornenie. Riešenia nájdete v časti „Chyby“.

Poznámka:

- Ak robot zostane v chybovom stave dlhšie ako 10 minút, automaticky prejde do režimu spánku.
- Umiestnenie robota na nabíjaciu základňu v chybovom stave zastaví aktuálne čistenie.

Resetovanie systému

Ak robot nereaguje na stlačenie tlačidla alebo sa nedá vypnúť, resetujte systém. Robot sa potom reštartuje.

Poznámka: Po resetovaní systému sa obnovia výrobné nastavenia plánov čistenia, Wi-Fi a ďalších nastavení.

Obnovenie výrobných nastavení

Ak robot nefunguje po resetovaní systému, zapnite ho. Stlačte a podržte tlačidlo  súčasne so stlačením tlačidla resetovania, pokiaľ nezačujete hlasovú výzvu „Obnovenie počiatkovej verzie“. Robot sa potom obnoví na výrobné nastavenia.

Selektívne čistenie miestností

Robot vyčistí oblasti zvolené v aplikácii.

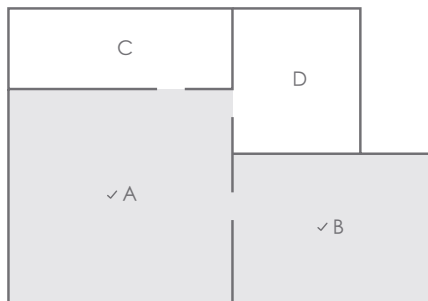

Poznámka:

- Pred použitím tejto funkcie je potrebné vytvoriť úplnú mapu a zapnúť režim mapy úspory.
- V priebehu čistenia môže robot vstúpiť na nezvolené oblasti. Odstráňte prekážky zo zeme okolo zvolených miestností, pretože robot môže vstúpiť do nezvolených oblastí.

Zónové čistenie

Robot vyčistí zóny nakreslené v aplikácii.

Poznámka: Počas čistenia určenej zóny sa robot môže pohybovať mimo hraníc zóny. Uistite sa, že v blízkosti čistiacej zóny nie sú žiadne káble alebo prekážky.

Slovensky

Plánované čistenie

Stanovte si plány čistenia a v stanovených časoch robot vykoná čistenie a vráti sa do základne.

Zóny „Nevstupovať“, zóny bez vytierania a neviditeľné steny

Používajte zóny „Nevstupovať“ a neviditeľné steny vytvorené v aplikácii, aby ste zabránili prístupu do určitých oblastí a miestností. Zóny bez vytierania sa aktivujú iba vtedy, keď je nainštalovaný držiak mopovej utierky VibraRise.

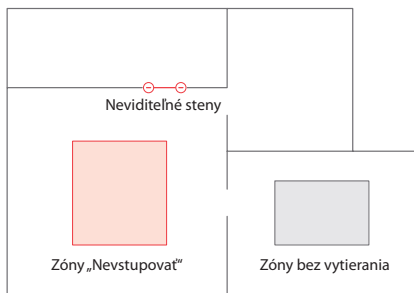

Poznámka:

- V aplikácii sú podporované len zóny „Nevstupovať“ a neviditeľné steny.
- Pred použitím tejto funkcie musí byť zapnutý režim ukladania mapy a musí byť dokončené úplné vyčistenie.
- Zóny „Nevstupovať“, zóny bez vytierania a neviditeľné steny by mali byť použité na úpravu oblasti čistenia. Nemali by sa používať na izoláciu nebezpečenstiev.
- Ručným pohybom robota alebo výraznými zmenami v prostredí môže dôjsť k strate zón „Nevstupovať“, zón bez vytierania a neviditeľných stien.

Aktualizácie firmvéru

Pomocou aplikácie aktualizujte firmvér robota. Aktualizujte, keď je robot na nabíjacej stanici a má batériu nabitú najmenej 20%. Indikátor napájania bude počas aktualizácie rýchlo blikať.

Viac funkcií aplikácie

Zobraziť stav robota	Posilnenie vysávania kobercov
Aktualizácie máp v reálnom čase	História čistenia
Správa máp	Plán údržby
Prispôbenie čistenia	Nastavenie hlasitosti

Poznámka: Aktuálne funkcie a podrobnosti aplikácie sa môžu mierne líšiť v dôsledku prebiehajúceho vývoja a aktualizácií.

BEŽNÁ ÚDRŽBA

Na zaistenie optimálneho výkonu, udržiavajte robota podľa nasledujúcich pokynov:

Diel	Početnosť údržby	Početnosť výmeny	Spôsob údržby
Všesmerové koliesko	Podľa potreby	/	Na vybratie náprav použite skrutkovač alebo podobný nástroj. Opláchnite ho, nechajte vyschnúť a zatlačte koliesko späť na miesto.
Hlavná kefka	2 týždne	6 - 12 mesiacov	Otočte spojovacie prvky uzáverov hlavnej kefy v smere odomknutia a siahnite ich. Po odstránení zvyškov omotaných okolo kefy namontujte späť uzávery hlavnej kefy v smere zaistenia.
Bočná kefka	Mesačne	3 - 6 mesiacov	Pomocou skrutkovača odskrutkujte bočnú kefku. Odstráňte všetky zamotané nečistoty a zaskrutkujte ju späť na miesto.
Umyvateľný filter	2 týždne	6 - 12 mesiacov	Vyberte a opláchnite, jemným poklepaním odstráňte všetky nečistoty. Pred opätovným použitím sušte na vzduchu najmenej 24 hodín.
Mopová utierka VibraRise	Po každom použití	3 - 6 mesiacov	Po každom použití utierku vyberte a vyčistite.
Nabíjacie kontakty (Robot)	Mesačne	/	Utrite do sucha jemnou suchou handričkou.
Nabíjacie kontakty (Nabíjacia základňa)	Mesačne	/	Utrite do sucha jemnou suchou handričkou.
Vyhľadávač dvier	Mesačne	/	Utrite do sucha jemnou suchou handričkou.
Snímač zmeny výšky	Mesačne	/	Utrite do sucha jemnou suchou handričkou.
Snímač koberca	Mesačne	/	Utrite do sucha jemnou suchou handričkou.
Hlavné kolieska	Mesačne	/	Utrite do sucha jemnou suchou handričkou.

Poznámka: Početnosť výmeny sa bude líšiť v závislosti od skutočnej situácie. Ak dôjde k abnormálnemu opotrebeniu, príslušný diel vymeňte.

Hlavná kefka

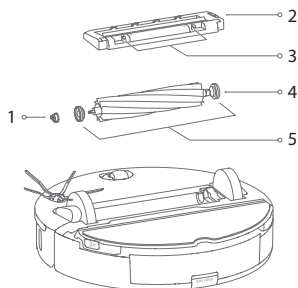

- 1 Ložisko hlavnej kefy
- 2 Kryt hlavnej kefy
- 3 Západka
- 4 Hlavná kefka
- 5 Kryt hlavnej kefy

1. Otočte robota, stlačte západku a zložte kryt hlavnej kefy.

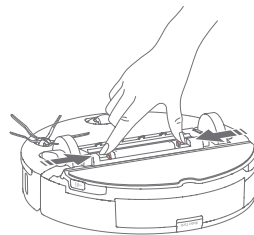

2. Vyberte hlavnú kefku. Vyberte a vyčistite ložisko hlavnej kefy.

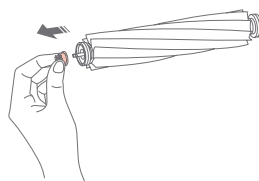

3. Demontujte kryt hlavnej kefky otáčaním v smere odistenia. Po vyčistení ho znovu pripevnite otočením v smere zaistenia.

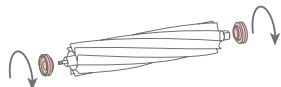

4. Po odstránení zamotaných vlasov alebo nečistôt na oboch koncoch hlavnej kefky ju znovu nainštalujte a zatlačením na kryt hlavnej kefky zaistíte na danom mieste.

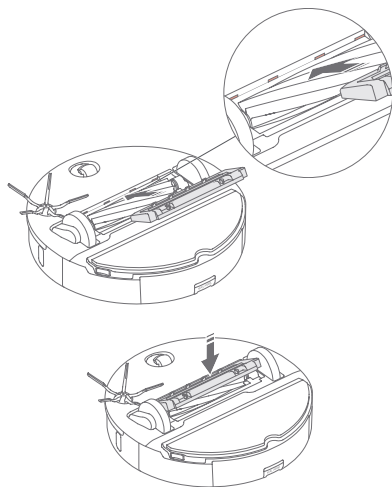

Poznámka:

- Hlavnú kefku utrite vlhkou handričkou. Pred použitím dôkladne osušte a zabránite priamemu vystaveniu slnku.
- Na čistenie hlavnej kefky nepoužívajte žieravé čistiace prostriedky ani dezinfekčné prostriedky.

Bočná kefka

1. Odskrutkujte bočnú kefku a odstráňte všetky zamotané nečistoty.
2. Znova ju nainštalujte a dotiahnite na miesto.

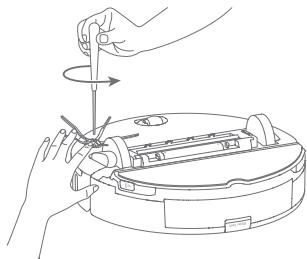

Všesmerové koliesko

1. Pomocou malého skrutkovača alebo podobného nástroja vypáčte osku a demontujte koliesko.

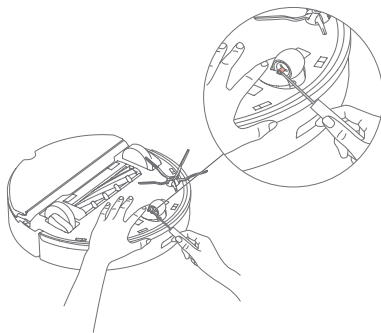

Poznámka: Držiak všesmerového kolieska nie je možné vybrať.

2. Opláchnite koleso a osku, aby ste odstránili všetky vlasy alebo nečistoty.



3. Osušte a znovu pripevnite koliesko tak, že ho pevne zatlačíte na miesto.

Hlavné kolieska

Mäkkou suchou handričkou utrite a vyčistite hlavné kolieska.

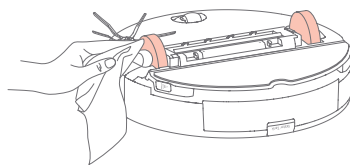

Nádoba na prach

1. Otvorte horný kryt robota a vyberte nádobu na prach.

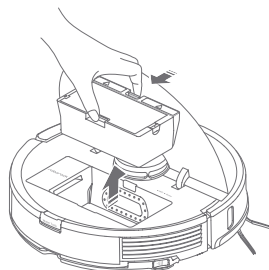

2. Otvorte kryt a vysypte obsah nádoby na prach.

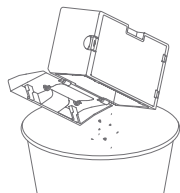
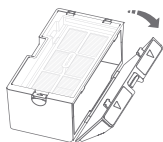

3. Naplňte ju čistou vodou a zatvorte veko. Jemne potraсте nádobou na prach a potom vylejte špinavú vodu.

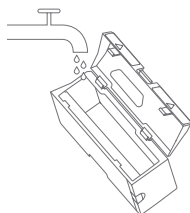

Poznámka: Aby ste zabránili upchatiu, používajte iba čerstvú vodu bez čistiacej kvapaliny.

4. Nádobu na prach a umývateľný filter vysušte na vzduchu.

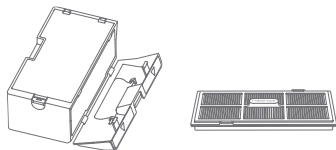

Umývateľný filter

1. Otvorte kryt filtra a vyberte filter.

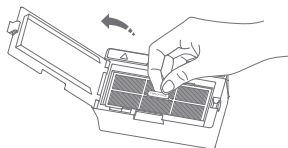

2. Opakovane opláchnite a poklepte na rám filtra, aby ste odstránili čo najviac nečistôt.

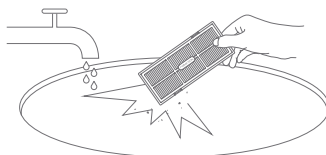

3. Pred opätovnou inštaláciou nechajte filter vyschnúť.



Poznámka: V prípade potreby použite alternatívny filter.

Zásobník na vodu

1. Otvorte zásobník na vodu a naplňte ho čistou vodou.

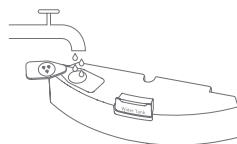

2. Zatvorte zásobník na vodu a jemne ním zatrasťte.

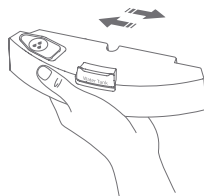

3. Vylejte špinavú vodu.

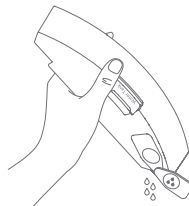

Mopová utierka VibraRise

1. Vyberte mopovú utierku VibraRise z držiaka mopovej utierky VibraRise.

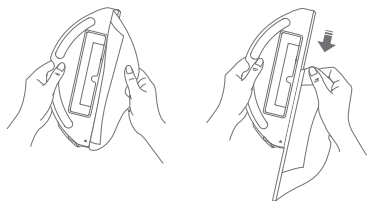

2. Vyčistíte mopovú utierku VibraRise a osušte ju.
Poznámka: Znečistená mopová utierka VibraRise bude mať vplyv na výkon stierania. Pred použitím vyčistíte mopovú utierku.

Snímače robota

Použite mäkkú suchú tkaninu na utretie a vyčistenie všetkých snímačov, vrátane:

1. Vyhľadávača základne.
2. Snímača stien.
3. Snímača kobercov.
4. Šiestich snímačov zmeny výšky.

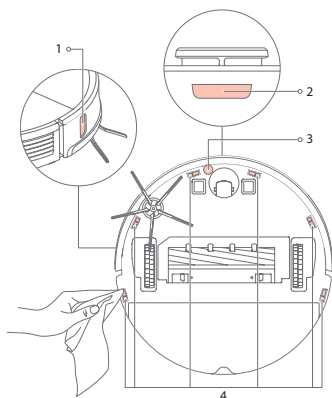

- 1 Snímač steny
- 2 Vyhľadávač základne
- 3 Snímač koberca
- 4 Snímače zmeny výšky

Nabíjacie kontaktné plochy

Pomocou mäkkej suchej handričky utrite nabíjacie kontakty na nabíjacej základni a robotovi.

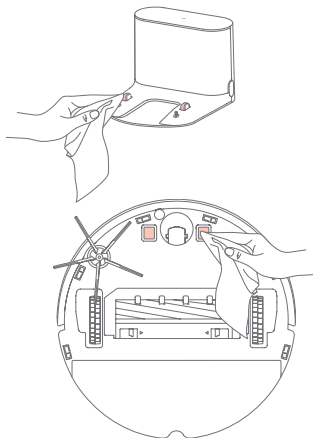

Batéria

Robot je vybavený vysoko výkonnou lítium-iónovou nabíjateľnou batériou. Aby ste udržali výkon batérie, udržujte robota nabitého.

Poznámka: Ak necháte robota dlhší čas bez používania, pred uskladnením ho vypnite a najmenej raz za tri mesiace ho nabíjajte, aby nedošlo k poškodeniu batérie následkom nadmerného vybitia.

Robot

Model	roborock S7
Rozmery	353 × 350 × 96,5 mm
Batéria	14,4 V/5200 mAh lítiová batéria
Hmotnosť	Približne 4,7 kg
Bezdrôtové pripojenie	WiFi Smart Connect
Menovitý vstup	20 V DC 1,2 A
Čas nabíjania	< 6 hodín

Poznámka: Sériové číslo je uvedené na štítku na spodnej strane robota.

Nabíjacia základňa

Model	CDZ11RR alebo CDZ12RR
Rozmery	151 × 130 × 98 mm
Menovitý výkon	28 W
Menovitý vstup	100 - 240 V/AC
Menovitý výstup	20 V DC 1,2 A
Menovitá frekvencia	50 - 60 Hz
Nabíjacia batéria	14,4 V/5200 mAh lítiová batéria

CHYBY

Ak v priebehu čistenia dôjde k chybe, indikátor napájania začne rýchlo blikať červenou farbou a zaznie zvukový signál. Možnosti riešenia nájdete v tabuľke nižšie.

1. Po vyriešení ktorejkoľvek z nasledujúcich chýb premiestnite robota a znova spustite čistenie.
2. Po akýchkoľvek chybách snímača ho očistite a skúste to znova.
3. Ak má batéria neobvyklú teplotu, pred použitím počkajte, kým sa vráti do normálu.

Chyba 1:	LiDAR maják alebo laser je blokováný. Skontrolujte prekážku a skúste to znova.
Chyba 2:	Nárazník je zaseknutý. Vyčistite ho a ľahkým poklepnutím ho uvoľnite.
Chyba 3:	Kolieska sú zaseknuté. Presuňte robota na nové miesto a reštartujte ho.
Chyba 4:	Chyba snímača zmeny výšky. Vyčistite snímače zmeny výšky, presuňte robota ďalej a reštartujte ho.
Chyba 5:	Hlavná kefka je zamotaná. Vyčistite hlavnú kefku a ložiská.
Chyba 6:	Bočná kefka je zamotaná. Vyberte a vyčistite bočnú kefku.
Chyba 7:	Kolieska sú zaseknuté. Presuňte robota na nové miesto a reštartujte ho.
Chyba 8:	Robot môže byť zaseknutý. Odstráňte všetky prekážky okolo neho.
Chyba 9:	Nie je nainštalovaná nádoba na prach. Nainštalujte nádobu na prach a filter.
Chyba 12:	Slabá batéria. Nabite ju a skúste to znova.
Chyba 13:	Chyba nabíjania. Vyčistite nabíjacie kontakty a skúste to znova.
Chyba 14:	Chyba batérie.
Chyba 15:	Snímač steny je znečistený. Vyčistite snímač steny.
Chyba 16:	Robot je naklonený. Presuňte ho na rovnú podlahu a reštartujte.
Chyba 17:	Chyba bočnej kefky. Resetujte robota.
Chyba 18:	Chyba ventilátora. Resetujte robota.
Chyba 21:	Vertikálny nárazník je zatlačený. Presuňte robota a skúste to znova.
Chyba 22:	Chyba vyhľadávača základne. Vyčistite to a skúste to znova.
Chyba 23:	Nepodarilo sa vrátiť do základne. Vyčistite maják polohy základne a skúste to znova.
Chyba 27:	Systém VibraRise je zaseknutý. Skontrolujte, či v ňom nie sú prekážky.
Chyba 28:	Robot na koberci. Presuňte robota na podlahu a skúste to znova.
	Filter je zablokovaný alebo mokrý. Vyčistite, vysušte ho a skúste to znova.
	Bola zaznamenaná zóna „Nevstupovať“ alebo neviditeľná stena. Presuňte robota z tejto oblasti.
	Nemožno prejsť cez koberec. Presuňte robota po koberci a reštartujte ho.
	Vnútorňá chyba. Resetujte robota.

Poznámka: Resetovanie systému môže vyriešiť niektoré problémy.

BEŽNÉ PROBLÉMY

Problém	Riešenie
Nie je možné zapnúť napájanie	<ul style="list-style-type: none">• Úroveň nabitia batérie je nízka. Pred použitím položte robota na nabíjaciú základňu, aby sa nabil.• Teplota batérie je veľmi nízka alebo príliš vysoká. Robota používajte len v rozsahu 0 - 40 °C.
Nie je možné nabíjať	<ul style="list-style-type: none">• Skontrolujte, či sa rozsvietil indikátor napájania a či sú oba konce napájacieho kábla správne pripojené.• Ak je kontakt slabý, očistite kontaktné plochy nabíjacej základne a robota.

Problém	Riešenie
Pomalé nabíjanie	<ul style="list-style-type: none"> • Ak sa zariadenie používa pri vysokých alebo nízkych teplotách, automaticky zníži rýchlosť nabíjania, aby sa predĺžila životnosť batérie. • Oblasť kontaktov nabíjania sú znečistené. Vyčistite ich suchou tkaninou.
Nedá sa dobiť	<ul style="list-style-type: none"> • V blízkosti nabíjacej základne je veľmi veľa prekážok. Presuňte ho na otvorené miesto. • Robot je veľmi ďaleko od nabíjacej základne. Umiestnite ho bližšie a skúste to znova.
Neštandardné správanie	<ul style="list-style-type: none"> • Reštartujte robota.
Hluk v priebehu čistenia	<ul style="list-style-type: none"> • Hlavná kefka, bočná kefka alebo hlavné kolieska sa mohli zaseknúť. Vypnite robota a vyčistite ich. • Systém VibraRise je neštandardný. Skontrolujte zaseknuté predmety.
Nedá sa pripojiť k Wi-Fi sieti	<ul style="list-style-type: none"> • Wi-Fi je vypnuté. Obnovte Wi-Fi a skúste to znova. • Signál Wi-Fi je slabý. Uistite sa, či sa robot nachádza v oblasti s dobrým príjmom Wi-Fi signálu. • Neobvyklé pripojenie Wi-Fi. Obnovte Wi-Fi a stiahnite si najnovšiu mobilnú aplikáciu a skúste to znova. • Aktuálny Roborock robot nie je podporovaný. Podporované modely nájdete v aplikácii. • Nedá sa pripojiť k sieti Wi-Fi. Pri nastavení routera sa môže vyskytnúť chyba. Obráťte sa na zákaznícky servis spoločnosti Roborock.
Slabá čistiaca schopnosť alebo vypadávajúci prach	<ul style="list-style-type: none"> • Nádoba na prach je plná a je potrebné ju vyprázdniť. • Filter je zablokovaný a je potrebné ho vyčistiť. • Hlavná kefka je zaseknutá je potrebné ju vyčistiť.
Plánované čistenie nefunguje	<ul style="list-style-type: none"> • Udržavajte robota nabitého. Plánované čistenie sa môže začať iba vtedy, ak je úroveň nabitia batérie nad 20%.
Dochádza k napájaniu energiou vždy, keď je robot na nabíjacej základni?	<ul style="list-style-type: none"> • Robot bude čerpať energiu, pokiaľ bude v základni, aby sa udržal výkon batérie, ale spotreba energie je minimálna.
Musí sa robot nabiť najmenej 16 hodín pri prvých troch použitíach?	<ul style="list-style-type: none"> • Nie. Robot môže byť použitý kedykoľvek po úplnom nabití.
Počas vytierania nie je žiadna alebo dostatok vody	<ul style="list-style-type: none"> • Skontrolujte, či je zásobníku na vodu voda a pomocou mobilnej aplikácie nastavte intenzitu stierania alebo si pozrite návod pre úplné informácie o spôsobe správnej inštalácie mopovej utierky a držáka mopovej utierky.
Po dobití sa čistenie neobnoví	<ul style="list-style-type: none"> • Uistite sa, či robot nie je v režime DND. Režim DND zabráni vyčisteniu. Pri čistení miesta vyžadujúceho si úplné dobitie, ak bol robot manuálne umiestnený na nabíjacej základni pred automatickým nabíjaním, nebude môcť pokračovať v čistení.
Po bodovom čistení alebo po manuálnom pohybe sa robot nemôže vrátiť k nabíjacej základni	<ul style="list-style-type: none"> • Po bodovom čistení alebo významnej zmene polohy robot znova vygeneruje mapu. Ak je nabíjacia základňa veľmi ďaleko, nemusí sa dať vrátiť na dobitie a musí sa umiestniť na nabíjačku manuálne.
Robot náhle vynechal určité miesto	<ul style="list-style-type: none"> • Snímač steny alebo snímač zmeny výšky môžu byť znečistené. Vyčistite ich mäkkou suchou tkaninou.
Naplnenie zásobníka na vodu trvá dlho	<ul style="list-style-type: none"> • Filter môže byť zablokovaný a je potrebné ho vyčistiť.

UYHLÁSENIE O ZHODE EÚ

Týmto:

Názov výrobcu	Beijing Roborock Technology Co., Ltd.
Adresa	Floor 6, Suite 6016, 6017, 6018, Building C, Kangjian Baosheng Plaza, No.8 Heiquan Road, Haidian District, Peking, ČÍNA

vyhlasuje, že toto vyhlásenie o zhode sa vydáva na našu vlastnú zodpovednosť a že výroby:

Popis produktu	Robotický vysávač a príslušenstvo
Označenie typu (modelov)	roborock S7

sú v súlade a overené skúšaním s ustanovením nasledujúcich smerníc EÚ:

Smernica o rádiových zariadeniach 2014/53/EÚ	Článok 3.1 a): Bezpečnosť a ochrana zdravia 1. EN 60335-1:2012 + A11:2014 + AC:2014 + A13:2017+A1:2019 + A14:2019 + A2:2019 2. EN 60335-2-2:2010 + A11:2012 + A1:2013 3. EN 62311:2008 4. EN 62233:2008
	Článok 3.1 b): EMC 1. EN 301 489-1 V2.2.3:2019 2. EN 301 489-17 V3.1.1:2017 3. EN 55014-1:2017 4. EN 55014-2:2015 5. EN IEC 61000-3-2:2019 6. EN 61000-3-3:2013 + A1:2019
	Článok 3.2: Rádiové spektrum EN 300 328 V2.2.2:2019
Smernica RoHS 2011/65/EÚ	EN IEC 63000:2018

Popis produktu	Nabíjacia základňa a príslušenstvo
Označenie typu (modelov)	Charging Dock , model: CDZ11RR alebo CDZ12RR

sú v zhode a overené skúšaním s ustanovením nasledujúcich smerníc EÚ:

Smernica o nízkom napätí 2014/35/EÚ	1. EN 60335-1:2012 + A11:2014 + AC:2014 + A13:2017 +A1:2019 + A14:2019 + A2:2019 2. EN 60335-2-29:2004 + A2:2010 + A11:2018 3. EN 62233:2008
Smernica o EMC 2014/30/EÚ	1. EN 55014-1:2017 2. EN 55014-2:2015 3. EN IEC 61000-3-2:2019 4. EN 61000-3-3:2013 + A1:2019
Smernica RoHS 2011/65/EÚ	EN IEC 63000:2018

Osoba zodpovedná za vyhlásenie:

Uvedené meno: Rui.Shen

Pozícia/titul: riaditeľ kvality

Podpis: Rui.Shen

Dátum vydania: 22.1.2021

Miesto vydania: Floor 6, Suite 6016, 6017, 6018, Building C, Kangjian Baosheng Plaza, No. 8 Heiquan Road, Haidian District, Peking, ČÍNA

WI-FI ŠPECIFIKÁCIE

Služba	Protokol	Frekvenčný rozsah	Max. výstupný výkon
Wi-Fi	802.11b/g/n	2400 - 2483,5 MHz	≤20 dBm

LASEROVÁ BEZPEČNOSŤ

Laserový snímač vzdialenosti tohto produktu spĺňa normy pre laserové produkty triedy I v IEC 60825-1: 2014 a nebude generovať nebezpečné laserové žiarenie.

Informácie o likvidácii opotrebovaného elektrického zariadenia (súkromné domácnosti)



Tento symbol na produktoch a/alebo na priložených dokumentoch znamená, že sa pri likvidácii nesmú elektrické a elektronické zariadenia miešať so všeobecným domácim odpadom.

V záujme správneho obhospodarovania, obnovy a recyklácie odveďte, prosím, tieto produkty na určené zberné miesta, kde budú prijaté bez poplatku. V niektorých krajinách je možné tieto produkty vrátiť priamo miestnemu maloobchodu v prípade, ak si objednáte podobný nový výrobok.

Správna likvidácia týchto produktov pomôže ušetriť hodnotné zdroje a zabrániť možným negatívnym vplyvom na ľudské zdravie a prostredie, ktoré môžu inak vzniknúť v dôsledku nesprávneho zaobchádzania s odpadom. Bližšie informácie o najbližšom zbernom mieste získate na miestnom úrade.

V prípade nesprávnej likvidácie odpadu môžu byť uplatnené pokuty v súlade s platnou legislatívou.

Pre právnické osoby v Európskej únii

Ak potrebujete zlikvidovať opotrebované elektrické a elektronické zariadenia, bližšie informácie získate od svojho miestneho predajcu alebo dodávateľa.

Informácie o likvidácii v krajinách mimo Európskej únie

Tento symbol je platný len v Európskej únii. Ak si želáte zlikvidovať toto zariadenie, obráťte sa na miestny úrad alebo predajcu a poinformujte sa o správnom spôsobe likvidácie tohto typu odpadu.

TARTALOM

BIZTONSÁGI TUDNIVALÓK	2
HIBATÁBLÁZAT	3
A KÉSZÜLÉK RÉSZEI	4
TELEPÍTÉS	7
CSATLAKOZTATÁS AZ ALKALMAZÁSHOZ	9
HASZNÁLATI UTASÍTÁSOK	10
ÁLTALÁNOS KARBANTARTÁS	12
HIBÁK	16
HIBAELHÁRÍTÁS	16
EU MEGFELELŐSÉGI NYILATKOZAT	17
WI-FI SPECIFIKÁCIÓK	18
LÉZERBIZTONSÁG	18

BIZTONSÁGI TUDNIVALÓK

Korlátozások

- A termék csak beltéri padlók tisztítására alkalmas, nem használható a szabadban (pl. egy nyitott teraszon), a padlózaton kívül más felület (pl. egy heverő) tisztításához, sem pedig kereskedelmi vagy ipari közegben.
- Ne használja ezt a terméket emelt szintű, akadálymentes felületeken, például a tetőtér padlóján, egy nyitott teraszon vagy egy bútor felületén.
- Ne használja a terméket, ha a környező hőmérséklet értéke több, mint 40 ° C vagy kevesebb, mint 4 ° C.
- A termék használata előtt szedje fel a padlózatról a vezetékeket, vagy vezesse oldalt úgy, hogy ne csavarodjanak a porszívó köré.
- A termék elakadásának és értékes tárgyak sérülésének megelőzése miatt tisztítás előtt szedje fel a padlóról a könnyű és törékeny tárgyakat, mint a műanyag zacskók vagy a vázák.
- Ügyelni kell a gyermekekre, hogy ne játszanak a készülékkel.
- A készüléket nem használhatják korlátozott fizikai, érzékszervi vagy mentális képességű személyek, valamint gyerekek és kellő tapasztalatokkal nem rendelkező személyek sem, amennyiben valaki felügyel rájuk egy, a biztonságukért felelős személy, és nincsenek tisztában a fennálló veszélyekkel. (CB)
- A készüléket használhatják korlátozott fizikai, érzékszervi vagy mentális képességű személyek, valamint gyerekek és kellő tapasztalatokkal nem rendelkező személyek is, amennyiben valaki felügyel rájuk, és kellő felvilágosítást kaptak a termék használatát illetően egy, a biztonságukért felelős személytől. A készülék nem játékszer. A tisztítást és ápolást nem végezhetnek 8 évnél fiatalabb gyerekek felügyelet nélkül. (EU)
- A kefetisztító szerszámot ne hagyja kisgyermekek által elérhető helyen.
- Ne helyezzen semmit a készülékre (gyermekeket és háziállatokat sem), függetlenül attól, hogy használatban van-e vagy sem.
- Tartsa távol a haját, laza öltözkédét, ujját és minden más testrészét a nyílásoktól és a mozgó alkatrészekről.
- Ne porszívózzon gyúlékony tárgyakat (pl. cigarettacsikketeket).
- Ne használja a készüléket hosszúszáll szőnyeghez (a hatékonyság sötét szőnyegek esetében is csökkenhet).
- Ne használja a terméket kemény vagy éles tárgyak (díszítések töredékei, üveg vagy szögek) eltávolításához.
- Ne emelje meg a terméket az áthelyezésnél a lézer érzékelő fedőlapjánál, a fő egység fedőlapjánál, vagy az ütközőnél fogva.
- Tisztítás és karbantartás előtt mindig kapcsolja ki a terméket és húzza ki a csatlakozódugót az elektromos aljzattól.
- Ne használjon nedves szövetet vagy vizet a tisztításhoz.
- Ne használja a felmosó modul szőnyegek tisztításához.
- Használja a terméket az útmutató szerint. A helytelen használat miatti veszteségért vagy károkért a felhasználót terheli a felelősség.
- A készülékben levő akkumulátor cseréjét csak szakképzett személyek végezhetik el.

Akkumulátor és töltés

VIGYÁZAT

- Ne töltsön nem újratölthető elemeket.
- Az akkumulátor töltéséhez csak a készülékhez mellékelte, leválasztható roborock CDZ11RR vagy CDZ12RR töltőegységet szabad használni.
- Ne szerelje szét, ne javítsa és ne módosítsa az akkumulátort és a töltőbázist.
- A töltőbázist tartsa távol a hőforrásoktól (pl. fűtőtestektől).
- Selejtezés előtt ki kell venni az akkumulátort a készülékből.
- Az akkumulátor kiemelése előtt a készüléket le kell választani az elektromos hálózatról.
- Az akkumulátort biztonságosan kell selejtezni. Ne dobja ki a használt elemeket. Vigye el egy erre specializálódott hulladékfeldolgozó telepre.
- Ne törölje le és ne tisztítsa vizes törülköendővel vagy vizes kézzel a töltő érintkezőket.
- Ha megsérült a vezeték, azonnal fejezze be a készülék használatát. A fennálló veszélyek végett a sérült kábelt csak a gyártó, szerviz-technikus vagy hasonló képzettségű személy cserélheti ki.
- Szállítás előtt ellenőrizze, ki van-e kapcsolva a készülék.
- Az eredeti csomagolás használatát javasoljuk.
- Ha a termék hosszabb ideig használaton kívül lesz, töltsse fel teljesen, kapcsolja ki és tárolja egy hűvös, száraz helyen. Töltsse fel a legalább minden három hónapban egyszer, hogy nem merüljön le teljesen az akkumulátor.
- A nagyfrekvenciájú sugárzás követelményeinek biztosításához a készülék használata folyamán be kell tartani a készülék és a személyek közötti minimálisan 20 cm távolságot.
- A megfelelőség biztosításához nem javasoljuk az ennél a távolságnál közelebbi műveleteket.
- Az adóhoz használt antennát nem szabad más antennával vagy adóval közös helyen használni.

HIBATÁBLÁZAT

Tétel	Hibatáblázat
Robot	A probléma ismertetése a használati utasításban található.
	A termék nem kapcsol be.
	Problémák a főkefével, oldalkefékkel, ventilátorral vagy főkerékkel.
Töltőalap	Nem töltődik a főegység.
Tápkábel	A töltőbázisban nincs áram.

A KÉSZÜLÉK RÉSZEI

Robot

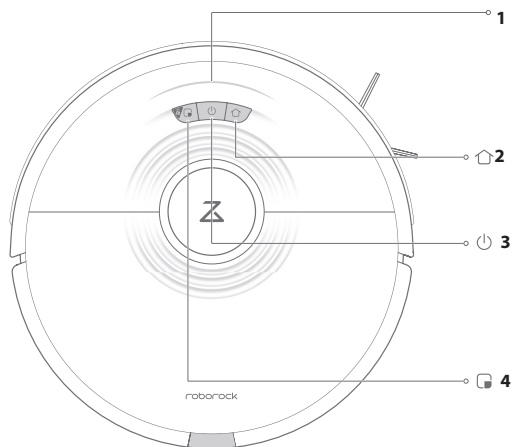

1 Állapotjelző

- Fehér: Porszívózás
- Kék: Porszívózás és felmosó modul
- Narancssárga: Figyelmeztetés
- Zöld: Dokkolás/töltés

2 Töltőbázis

- Nyomja meg a töltőbázisra való visszatéréshez

3 Tisztítás/Tápellátás

- Nyomja meg a tisztítás elindításához
- Tartsa lenyomva a robot be/kikapcsolásához

Tápellátás jelző

- Fehér: Akkumulátorszint $\geq 20\%$.
- Piros: Akkumulátorszint $< 20\%$
- Lassan villog: Töltés vagy indítás
- Piros színnel villog: Hiba

4 Ponttisztítás/Gyermekzár

- Nyomja meg a ponttisztítás megkezdéséhez
- Tartsa lenyomva 3 másodpercig

Megjegyzés: Nyomjon meg egy tetszőleges gombot a tisztítás, töltőbázisra való visszatérés vagy a ponttisztítás megszakításához.

A tartozékok listája

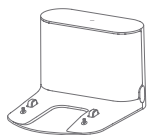

Töltőbázis



VibraRise mopartó

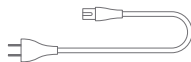

Tápkábel



VibraRise mop

Robot

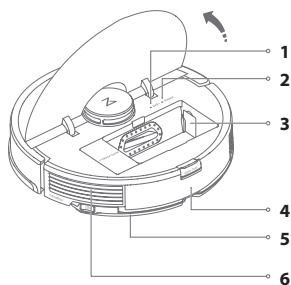

- 1 Wi-Fi jelző
- 2 Rendszer-resetelés

3 Légbemenet

Megjegyzés: szerelje le ezt a darabot automatikus ürítésű Roborock töltőbázis használata esetén. Önállóan is megvásárolható. Részletekért kattintson ide: www.roborock.com.

- 4 Vízartály
 - 5 VibraRise mopartó
 - 6 Légszelep
- 7 A szűrő fedőlapja
 - 8 A portartály retesze
 - 9 A szűrőfedőlap retesze
 - 10 Mosható szűrő

Portartály

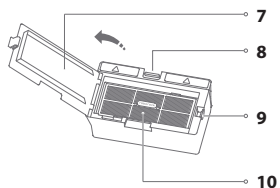

Robot és érzékelők

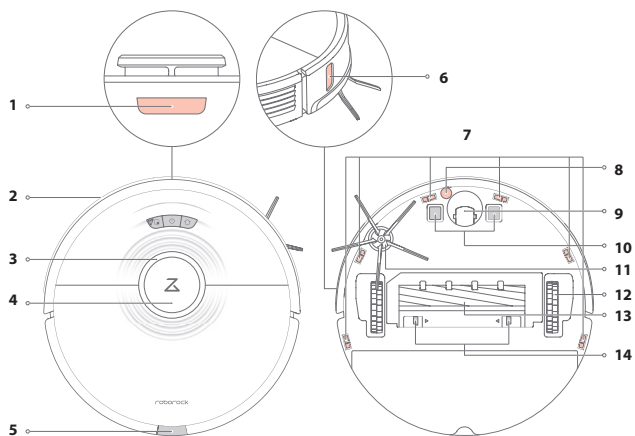

- 1 Töltőérezkélő
- 2 Ütköző
- 3 LiDAR érzékelő
- 4 Vertikális ütköző
- 5 A víztartály retesze
- 6 Falérezkélő
- 7 Magasság-változás érzékelő
- 8 Szőnyegérezkélő
- 9 Körirányú kerék
- 10 Töltő érintkezők
- 11 Oldalkefe
- 12 Fő kerekek
- 13 Főkefe
- 14 A főkefe fedőlapjának retesze

VibraRise modul

Elektromos víztartály1

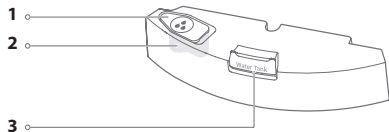

- 1 Víztartály-dugasz
- 2 Vízszűrő
- 3 Víztartály-retesz

VibraRise mop tartó

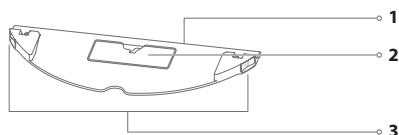

- 1 Mop csatoló nyílás
- 2 Rezgő modul
- 3 Moptartó- kapocs

VibraRise mop



- 1 Csatolófelület

Töltőbázis

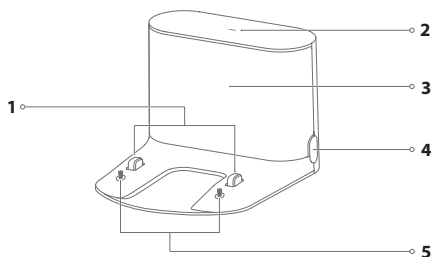

- 1 Töltőpontok
- 2 Töltőbázis-tápellátás jelző
- 3 Töltőbázis-jelzőfény
- 4 Hálózati dugalj
- 5 Elektród kefék

TELEPÍTÉS

Fontos tudnivaló

1. Szedje össze a vezetékeket és a padlón heverő tárgyakat és helyezzen át minden nem stabil, törékeny, értékes vagy veszélyes tárgyat a személyi sérülések és anyagi károk megakadályozásához a robot által okozott elakadás, ütés vagy felszívás következtében.

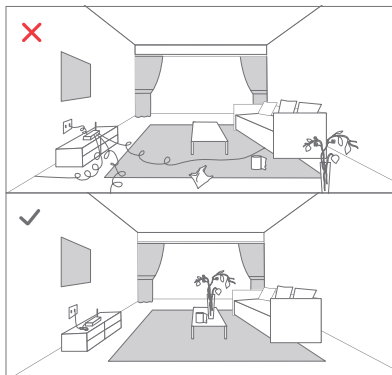

2. A robot emelt szintű helyen történő használata esetén mindig gondoskodni kell egy biztonságos akadályról a robot leesésének megakadályozásához, amely személyi sérüléseket vagy anyagi károkat okozhat.

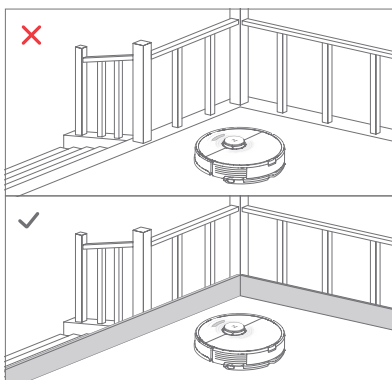

Megjegyzés:

Az első használatnál figyelje a robotot az egész tisztítási felületen, és ügyeljen a nagyobb akadályokra. A továbbiakban a robot egyedül takaríthat majd.

1 A töltőbázis elhelyezése

A töltőbázist egy egyenes felületen, közvetlenül a fallal szemben kell tartani. Csatlakoztassa a tápkábel a töltőbázishoz és az összes csupasz kábelt helyezze a kábelnyílásba. A mobil applikáció jobb felhasználásához helyezze a töltőbázist egy WiFi jellel jól lefedett területre.

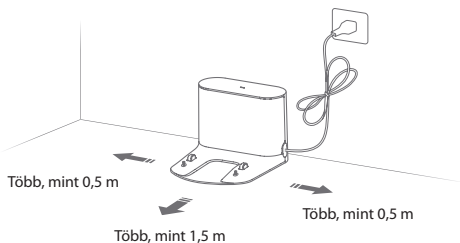

Megjegyzés:

- Hagyjon minden oldalról legalább 0,5 m, a töltőbázis előtt pedig több mint 1,5 m üres teret.
- Ha a tápkábel a talajhoz merőleges helyzetben van, az eszköz néhány esetben elkapja azt, és így leválasztódik a töltőbázisról.
- A töltőbázis-tápellátásjelző világít, ha a töltőbázis áram alatt van, és kikapcsol, amikor a robot töltődik.
- Ne helyezze olyan helyre a töltőbázist, ahol közvetlen napsugarak hatásának van kitéve, és ne blokkolja le az jelsugárzó felületet, különben a robot nem tud automatikusan visszatérni a töltőbázisra.
- Rögzítse a töltőbázist egy ragasztószalaggal.

2 Rögzítse a töltőbázist egy ragasztószalaggal.

Törölje át a padlót egy száraz ronggyal azon a helyen, ahol a töltőbázis lesz, majd ragassa a padlóra a mellékelt kétoldalú ragasztószalagot. Helyezze a töltőbázist a kétoldalú ragasztószalagra és rögzítse a helyén.

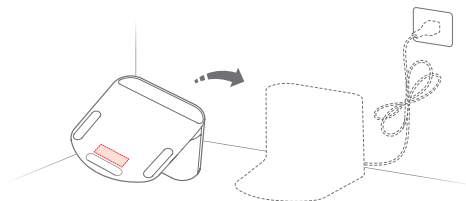

Megjegyzés:

- A kétoldalú ragasztószalag használata a bázis rögzítéséhez opcionális lehetőség.
- Amikor szükséges, lassan távolítsa el a kétoldalú ragasztószalagot, hogy minimalizálja a felületen a ragasztó maradványait.

3 Bekapcsolás és a robot töltése

Tartsa lenyomva a  gombot a robot lekapcsolásához. Várjon, amíg kialszik a tápellátásjelző, majd helyezze a robotot a töltőbázisra. A nagyteljesítményű lítium-ionos akkumulátor teljesítményének fenntartásához tartsa a robotot feltöltött állapotban.

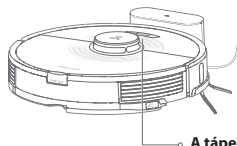

A tápellátásjelző színe mutatja az akkumulátor töltési szintjét

- Fehér: $\geq 20\%$;
- Piros: $< 20\%$

Megjegyzés:

A robot nem kapcsol be, ha az akkumulátor majdnem teljesen lemerült. Ebben az esetben csatlakoztassa a robotot a töltőbázishoz.

4 Padló feltörése

Megjegyzés: Ajánlott az egész padlófelületet legalább háromszor felporszívózni az első feltörés előtt a törlőkendő erőteljes szennyeződésének megelőzéséhez.

1. Vegye ki a víztartályt.

Nyomja meg a víztartály reteszt és húzza hátrafelé a tartályt.

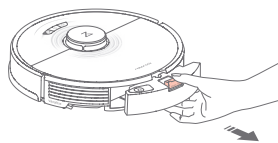

2. Töltse fel a víztartályt

Nyissa ki a víztartályt, töltsd fel vízzel és szorosan zárja le.



Megjegyzés:

Csak vizet szabad betölteni. Rozsdásodás elkerülése miatt ne használjon a víztartályban tisztítószert vagy fertőtlenítőszert.

Csak hideg vagy szobahőmérsékletű vizet használjon. A forró víz a tartály deformálását okozhatja.

3. Szerelje vissza a víztartályt

Csúsztassa be a síneken a víztartályt, amíg egy kattánással a helyére illeszkedik.

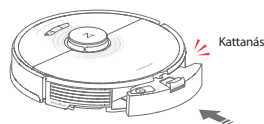

4. Szerelje fel a VibraRise mopot

Vivezze be és csavarja ki erősen a mopot. Csúsztassa az alsó részbe a víztartály rése mentén és rögzítse a helyére.

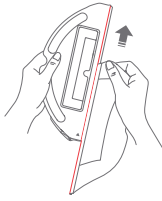

Megjegyzés: Ezzel a termékkel csakis a hivatalos VibraRise törlőkendőt szabad használni.

5. Rögzítse a VibraRise moppartót

Csúsztassa be a VibraRise moppartót a víztartály alsó részén, amíg egy kattánással a helyére illeszkedik.

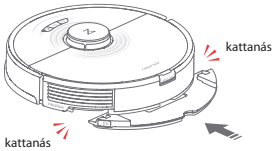

Megjegyzés: Tisztítsa meg a VibraRise mopot 60 perc törlés után a jó vízáramlás és minőségi tisztítás érdekében.

6. Szerelje le a VibraRise moppartót

A töltőbázisba való visszatérés után szerelje le a VibraRise moppartót: Nyomja meg a két oldalon a reteszeket és csúsztassa hátrafelé a moppartót

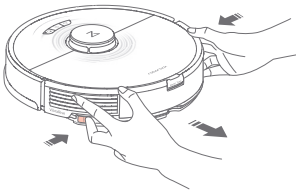

Megjegyzés:

- Mossa ki minden használat után a VibraRise mopot, és rendszeresen öntse ki a víztartályból a maradék vizet.
- Ha nem használja a padlótörő funkciót, szerelje le a VibraRise mop tartóját. A víztartály a helyén maradhat.

! FIGYELEM:

Sérülésveszély! Ne dugja az ujját a VibraRise moppartó és a víztartály közé.

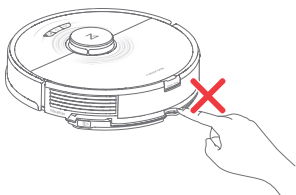

CSATLAKOZTATÁS AZ ALKALMAZÁSHOZ

Ez a robot a Roborock vagy Xiaomi home alkalmazást támogatja. Válassza ki az Önnek megfelelő változatot.

1 Töltse le az alkalmazást



1. Keresse meg a „Roborock” alkalmazást az App Store vagy Google Play áruházban, vagy olvassa le a lenti QR kódot az alkalmazás letöltéséhez és telepítéséhez.



2. Keresse meg a „Xiaomi home” alkalmazást az App Store vagy Google Play áruházban, vagy olvassa le a lenti QR kódot az alkalmazás letöltéséhez és telepítéséhez.



2 Wi-Fi visszaállítása

1. Nyissa ki a felső fedőlapot a Wi-Fi jelző felfedezéséhez.
2. Nyomja meg és tartsa lenyomva a  és  gombot, amíg elhangzik a „Reset WiFi” hangjelzés. Ha a WiFi jelzőfény lassan villog, a robot csatlakozásra készen áll.

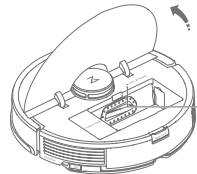

WiFi jelzőfény

- Nem világít: Wi-Fi letiltva
- Lassan villog: Várákozás a kapcsolatra
- Gyorsan villog: Csatlakozás
- Világít: a WiFi csatlakozva van

Megjegyzés: Ha a router konfigurálása, a jelszó elfelejtése vagy más ok miatt nem tud a robothoz csatlakozni, állítsa vissza a WiFi-t majd adja hozzá a robotot, mint új eszközt.

3 Eszköz hozzáadása



Az alkalmazás kezdőlapján kattintson a „+” ikonra a jobb felső sarokban, majd kövesse az alkalmazás utasításait.

Megjegyzés:

- Az alkalmazás állandó fejlesztése miatt a jelenlegi folyamat kissé eltérhet a fenti leírástól. Mindig kövesse az alkalmazás utasításait.
- Csak a 2,4 GHz Wi-Fi hálózat támogatott.
- Ha a robot több, mint 1 órát vár a csatlakozásra, a Wi-Fi automatikusan kikapcsol. Egy újabb csatlakozás előtt először vissza kell állítani a Wi-Fi-t.

HASZNÁLATI UTASÍTÁSOK

Be/kikapcsolás

Tartsa lenyomva a  gombot a robot bekapcsolásához. A tápellátásjelző bekapcsol, a robot készenléti módba kapcsol. Nyomja meg és tartsa nyomva a  gombot a robot kikapcsolásához és az aktuális tisztítás befejezéséhez.

Megjegyzés: A robotot nem lehet kikapcsolni töltés közben.

A tisztítás megkezdése

Nyomja meg a  gombot a tisztítás megkezdéséhez. A robot most megtervezi a tisztítási útvonalat a terület letapogatása alapján és négyzetekre osztja a területet. Először a zóna széléit takarítja fel, majd egy Z alakú tisztítási útvonalat követ a zónában, ezután a másik négyzettel folytatja és hatékonyan megtisztítja az egész területet.

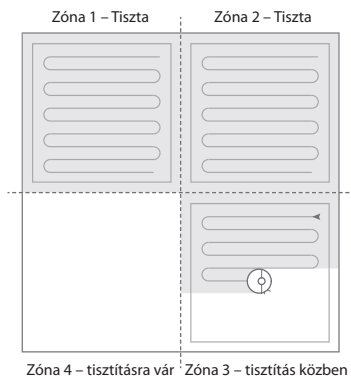

Megjegyzés:

- A tisztítás nem kezdhető el, ha az akkumulátorszint túl alacsony. Töltse fel a robotot újabb tisztítás előtt.
- Takarítás előtt törölje meg a földön található összes kábelt (beleértve a töltőbázis tápkábelét is), ezzel energiát takarít meg, és elkerülheti a robot, vagy más csatlakoztatott készülék károsodását.
- Ha a takarítás 10 percnél rövidebb ideig tart, a robot másodszor is elvégzi a feladatot.
- Ha az akkumulátor lemerül a tisztítás befejezése előtt, a robot visszatér a töltéshez a töltőbázisra, majd ott folytatja a takarítást, ahol abbahagyta.
- Ha fel van szerelve a VibraRise mop, a robot felemeli a tartót és megtisztítja a szőnyegeket. Az alkalmazásban be lehet állítani a No-Mop zónákat, ami megakadályozza a mop használatát a szőnyegen.

Üzemód beállítás

Állítsa be az alkalmazáson a szívóteljesítményt és a rezgésintenzitást.

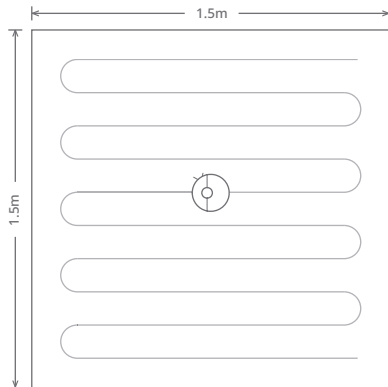

Ponttisztítás

Nyomja meg a  gombot a ponttisztítás elindításához. Terület: 1,5 négyzetméter középről kiindulva.



Megjegyzés: ponttisztítás után a robot visszatér a kiinduló pontra és készenléti módba kapcsol.

Leállítás

A tisztítás befejezése után a robot kikapcsolásához nyomjon meg egy tetszőleges gombot, a tisztítás folytatásához a  gombot, a robot visszaküldéséhez a bázisra a  gombot.

Megjegyzés: A leállított robot visszahelyezésével a töltőbázisra az aktuális tisztítás befejeződik.

A víztartály feltöltése vagy a VibraRise mop törölő tisztítása

A víztartály feltöltéséhez vagy a VibraRise mop tisztításához állítsa meg a robotot bármely gomb megnyomásával és vegye ki a törölő modult. A tartály feltöltése vagy a VibraRise mop megtisztítása után szerelje vissza a törölő modult és nyomja meg a  gombot a folytatáshoz.

Álvas mód

Ha a robot már több, int 10 perce leállt, alvó módba kapcsol és a tápellátásjelző lassan villogni fog. Nyomjon meg egy tetszőleges gombot a robot aktiválásához.

Megjegyzés:

- A robot nem vált alvó módba, ha a töltőbázison van.
- A robot automatikusan lekapcsol, ha 12 óránál hosszabb ideig marad alvó módban.

DND (ne zavarj) üzemmód

A DND gyári beállítása 22:00 és 08:00 között van. Kikapcsolható, vagy át lehet állítani az alkalmazásban. DND módban a robot leáll, a hangjelzések elhalkulnak és a kialszik a tápellátás-jelző.

Gyermekzár

A gyermekzár aktiválásánál az összes gomb lezárul, amikor a robot áll.

Töltés

A robot automatikusan visszatér a töltőbázisra tisztítás után. Leállítás után nyomja meg a  gombot a robot visszaküldéséhez a töltőbázisra. Töltés közben lassan villog a töltésjelző.

Megjegyzés: Ha a robot nem találja a töltőbázist, visszatér az utolsó kiindulópontához. Helyezze kézzel a robotot a töltőbázisra a feltöltéshez.

Hiba

Ha tisztítás közben robothiba következik be, a tápellátásjelző gyorsan, piros színnel villog, és egy hangjelzés lesz hallható. Lásd „Hibaelhárítás” fejezet.

Megjegyzés:

- A robot automatikusan Alvó üzemmódra kapcsol, ha több, mint 10 percig hibaállapotban marad.
- Ha a robotot hibaállapotban a töltődokkra helyezi, az aktuális tisztítás befejeződik.

A rendszer resetelése

Ha a robot nem reagál a gombnyomásra vagy nem lehet kikapcsolni, resetelni kell a rendszert. A robot újra bekapcsol.

Megjegyzés: A rendszer resetelése után felújulnak a gyári takarítási beállítások, a Wi-Fi és más beállítások.

A gyári beállítások visszaállítása

Ha a robot nem működik a rendszer resetelése után, kapcsolja be. Tartsa egyszerre lenyomva a  és a reset gombot, amíg felhangzik a „A kezdeti verzió felújítása”. A robot most lassan felújítja a gyári beállításokat.

Szelektív szobatisztítás

A robot kitisztítja az alkalmazásban beállított területet.

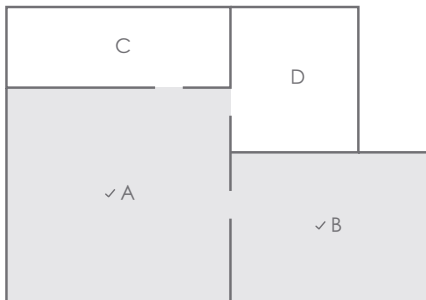

Megjegyzés:

- A funkció használata előtt egy teljes térképet kell készíteni és be kell kapcsolni a Map Saving módot.
- Tisztítás közben a robot a meghatározott területeken kívül is mozoghat. Távolítsa el az akadályokat a meghatározott területek körül, mert egyébként a robot más helyiségekbe is beléphet.

Zónatisztítás

A robot kitisztítja az alkalmazásban lerajzolt területet.

Megjegyzés: Tisztítás közben a robot a meghatározott területeken kívül is mozoghat. Távolítsa el az akadályokat a meghatározott területek körül, mert egyébként a robot más helyiségekbe is beléphet.

Magyar

Ütemezett tisztítás

Használja az alkalmazást a kezdési időpontok beállításához. A robot vissza fog térni a töltőbázisra minden egyes takarítás után.

No-Go zónák/ Törlési No-Go zóna / Láthatatlan fal

Az alkalmazásban be tudja állítani a No-Go zónákat / láthatatlan falakat / No-Mop zónákat. Tisztítás közben a robot nem lép be a No-Go zónákba és a láthatatlan fallal jelölt területekre. A virtuális No-Mop zónák csak akkor kerülnek aktiválásra, amikor csatlolva van VibraRise moppartó.

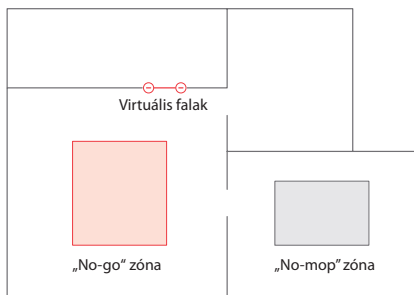

Megjegyzés:

- Az alkalmazás csak a „No-go” zónát és a virtuális falakat támogatja.
- A funkció használata előtt be kell kapcsolni a Map Saving módot, és csak teljes befejezett tisztítás után lehet használni.
- A „No-go”, zónák, törlési no-go zónák és a láthatatlan falak a tisztítandó terület behatárolására szolgálnak. Ne használja a veszélyes zónákra való belépés megakadályozásához.
- A robot manuális elmozdítása, vagy lényeges változás az környezetben a térkép pontatlanságát és a virtuális No-Go zónák és falak törlését okozhatja.

Firmware frissítés

Használja az alkalmazást a firmware frissítéséhez. Olyankor frissítsen, amikor a robot a töltőbázison van, és az akkumulátor töltési szintje legalább 20%. A tápellátás jelző frissítés közben gyorsan villog.

Az alkalmazás további funkciói

A robot állapotának ábrázolása	Szőnyeg Boost
Térképfrissítés reális időben	Tisztítási előzmények
Térkép adatok	Karbantartás ütemterv
Tisztítási mód változtatása	Hangerő beállítás

Megjegyzés: Az alkalmazás funkciói és részletei a folyamatos fejlesztésnek és frissítéseknek köszönhetően változhatnak.

ÁLTALÁNOS KARBANTARTÁS

A robot optimális teljesítménye érdekében tartsa be az alábbi utasításokat:

Tartozék	Ápolás	Csere	Ápolás módja
Körkörös kefe	Szükség szerint	/	A szett kiemeléséhez használjon csavarhúzózt vagy hasonló eszközt. Öblítse le, hagyja megszáradni és nyomja vissza a helyére a kereket.
Főkefe	2 hetente	6 - 12 hónap	Fordítsa meg a főkefe kupakjainak összekötő elemeit a kioldás irányában és húzza meg őket. Távolítsa el az összes szőrszálat a keféről és csavarja vissza a kupakokat a kefére.
Oldalkefe	Havonta	3 - 6 hónap	Csavarozza ki az oldalkefét egy csavarhúzóval. Távolítsa el az összes szemetet és csavarozza vissza.
Mosható szűrő	2 hetente	6 - 12 hónap	Vegye ki, öblítse le, rázza ki az összes szennyeződést. Visszahelyezése előtt hagyja legalább 24 órán át száradni a levegőn.
VibraRise mop	minden használatnál	3 - 6 hónap	Vegye ki és tisztítsa meg a törlőt minden használat után.
Töltőpontok (Robot)	Havonta	/	Törölje szárazra egy puha, száraz szövetvel.
Töltőpontok (Töltőbázis)	Havonta	/	Törölje szárazra egy puha, száraz szövetvel.
Ajtóérezkélő	Havonta	/	Törölje szárazra egy puha, száraz szövetvel.
Magasságváltozás érzékélő	Havonta	/	Törölje szárazra egy puha, száraz szövetvel.
Szőnyegérezkélő	Havonta	/	Törölje szárazra egy puha, száraz szövetvel.
Főkerék	Havonta	/	Törölje szárazra egy puha, száraz szövetvel.

Megjegyzés: A használat gyakorisága befolyásolja az alkatrészcsere szükségességét is. Erőteljes elhasználódás esetén ki kell cserélni az adott tartozékokat.

Főkefe

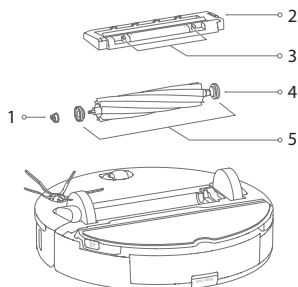

- 1 Főkefe csapágy
- 2 Főkefe fedőlap
- 3 Retesz
- 4 Főkefe
- 5 Főkefe burkolat

1. Fordítsa meg a robotot, nyomja meg a reteszt és vegye le a főkefe fedőlapját.

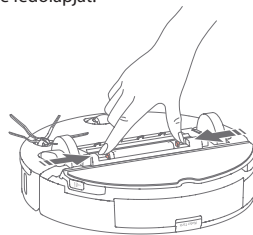

2. Vegye ki a főkefét. Vegye ki és tisztítsa meg a csapágakat.

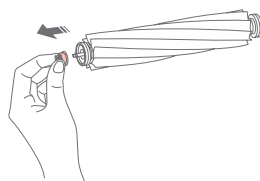

3. Vegye le a főkefe fedőlapját az adott nyitási irányban. Tisztítás után szerelje vissza a zárási irányban.

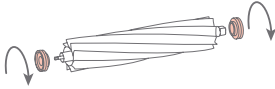

4. A hajszálak és más szennyeződések eltávolítása után a főkefe két végéről szerelje újra vissza a kefét, és rögzítse a helyén a burkolat megnyomásával.

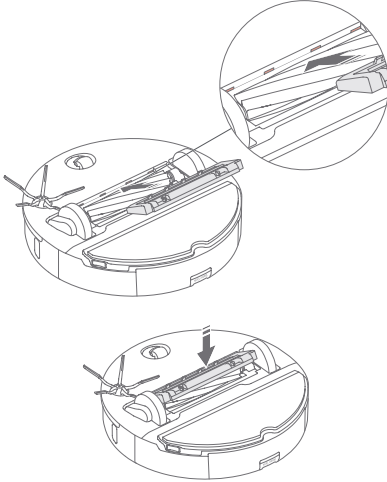

Megjegyzés:

- Törölje át a főkefét egy nedves ronggyal. Használat előtt gondosan szárítsa meg, ne tegye ki napsugarak hatásának.
- Ne használjon maró szerszámot és fertőtlenítőt a főkefe tisztításához.

Oldalkefe

1. Csavarozza ki az oldalkefét, tisztítsa meg gondosan.
2. Helyezze vissza és csavarozza be.

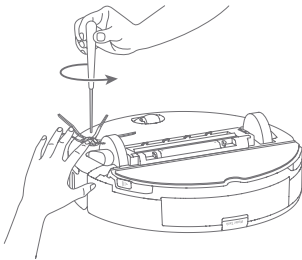

Körirányú kerék

1. Használjon egy kis csavarhúzóat a tengely és a kerekek kihúzásához.

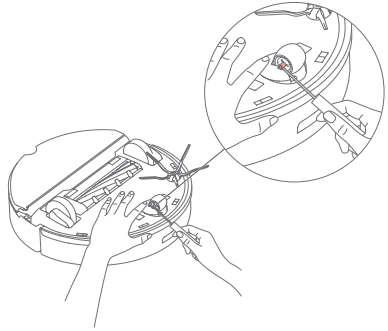

Megjegyzés: A körirányú kerék konzolját nem lehet kivenni.

2. Öblítse le vízzel a tengelyt és a kereket a haj és a szennyeződés eltávolításához.



3. Szárítsa ki a levegőn, szerelje össze és illesse helyére a kereket.

Fő kerekek

Törölje át és tisztítsa meg egy puha, száraz ronggyal.

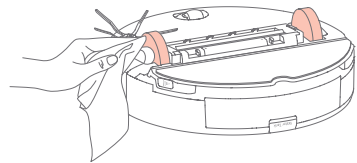

Portartály

1. Nyissa ki a robot felső burkolatát és vegye ki a portartályt.

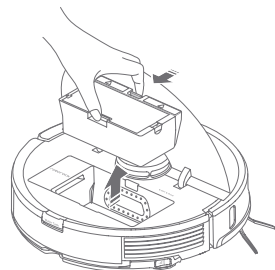

2. Nyissa ki a fedelet és ürítse ki a tartályt.

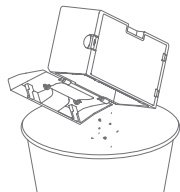
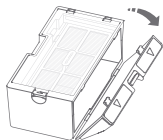

3. Töltse fel tiszta vízzel és zárja le a fedelet. Finoman rázza meg a portartályt, és öntse ki a piszkos vizet.

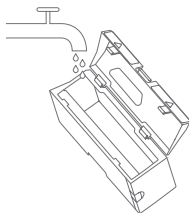

Megjegyzés: Csak tiszta vizet használjon, tisztítószert nélkül, különben a szűrő eldugulhat.

4. Szárítsa meg a levegőn a portartályt és a mosható szűrőt.

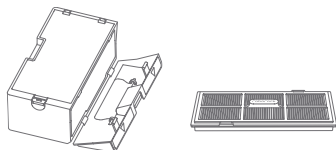

Mosható szűrő

1. Nyissa ki a szűrő fedőlapját, vegye ki a szűrőt.

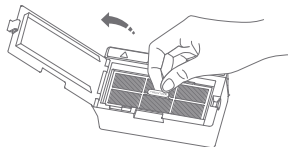

2. Öblítse ki és koppintson a szűrő keretére a szennyeződések eltávolításához.

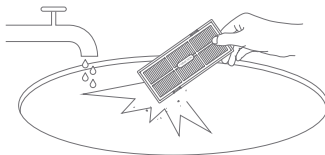

3. Visszahelyezés előtt hagyja megszáradni a szűrőt.



Megjegyzés: Szükség esetén cserélje ki a szűrőt.

Vízartály

1. Nyissa ki a víztartályt és töltse fel tiszta vízzel.

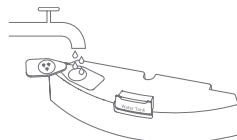

2. Csukja be és óvatosan rázza meg a víztartályt.

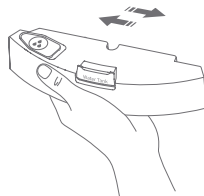

3. Öntse ki a piszkos vizet.

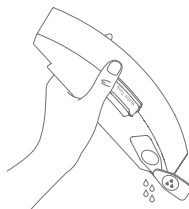

VibraRise mop

1. Vegye ki a VibraRise mopot a VibraRise moptartóból.

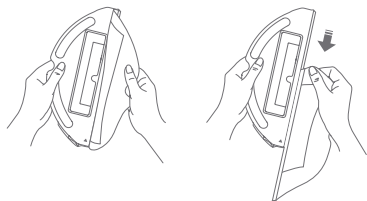

2. Tisztítsa ki és szárítsa meg a VibraRise mopot.

Megjegyzés: Ha a VibraRise mop piszkos, csökken a tisztítás hatékonysága. Használat előtt tisztítsa meg a mopot.

A robot érzékelői

Egy puha, száraz ruhával törölje és tisztítsa meg az érzékelőket, beleértve a:

1. Bázis-lokátort.
2. Falérzékelőket.
3. Szőnyegérzékelőket.
4. A hat magasságváltozás-érzékelőt.

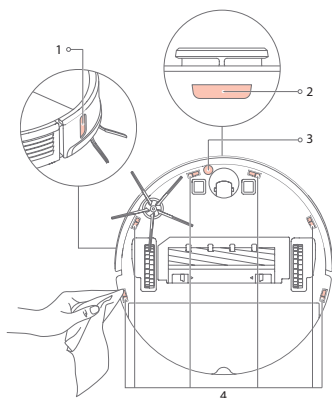

- 1 Falérzékelő
- 2 Bázis-lokátor
- 3 Szőnyegérzékelő.
- 4 Magasságváltozás-érzékelő.

Töltési érintkezőfelületek

Törölje át egy puha, száraz ronggyal a töltőpontokat a roboton és a töltőbázison.

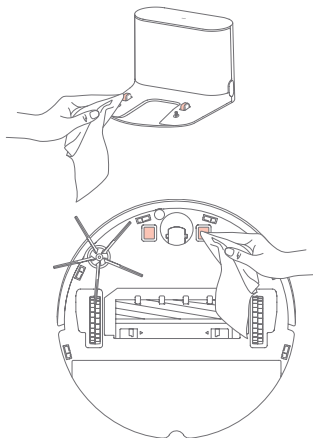

Akkumulátor

A robot egy nagyteljesítményű, újratölthető lítium-ión akkumulátorral van ellátva. Az akkumulátor teljesítményének fenntartásához tartsa a robotot feltöltött állapotban.

Megjegyzés: Ha sokáig nem fogja használni a robotot, akkor kapcsolja ki és legalább minden három hónapban egyszer töltsse fel, hogy ne sérüljön meg az akkumulátor teljes lemerülés miatt.

Robot

Modell	roborock S7
Méret	353 × 350 × 96,5 mm
Akkumulátor	14,4 V/5200 mAh lítium akkumulátor
Tömeg	Kb.4,7 kg
Vezetékmentes csatlakozás	WiFi Smart Connect
Névleges bemenet	20 V DC 1,2 A
Töltési idő	< 6 óra

Megjegyzés: A gyártási szám a termékcímkén található a robot alján.

Töltőbázis

Modell	CDZ11RR 5 / 5000 vagy CDZ12RR
Méret	151 × 130 × 98 mm
Névleges teljesítmény	28 W
Névleges bemenet	100 - 240 V/AC
Névleges kimenet	20 V DC 1,2 A
Névleges frekvencia	50 - 60 Hz
Tölthető akkumulátor	14,4 V/5200 mAh lítium akkumulátor

HIBÁK

Ha takarítás közben hiba lép fel, a tápellátásjelző gyorsan, vörös színnel villog, és egy hangjelzés lesz hallható. A megoldásokhoz tanulmányozza át a táblázatot.

1. A lenti hibák megoldása után helyezze át a robotot és ismét indítsa el a tisztítást.

2. Ha valamelyik érzékelő hibás, tisztítsa meg és kapcsolja be újra a robotot.

3. Ha túl meleg az akkumulátor, várjon egy kicsit, amíg kihűl.

Hiba 1:	Leblokkolt a LiDAR jelző vagy a lézer. Ellenőrizze az akadályt és próbálja meg újból.
Hiba 2:	Beszorult az ütköző. Koppintson rá párszor, hogy kilazuljon.
Hiba 3:	A kerék elakadt. Vigye a robotot egy másik helyre és indítsa újra el.
Hiba 4:	Szintérezékelő-hiba. Tisztítsa meg a szintváltozás-érzékelőit. Helyezze át a robotot és indítsa újra el.
Hiba 5:	Valami a főkefébe gabalyodott. Vegye ki és tisztítsa meg a főkefét és a csapágyat.
Hiba 6:	Valami az oldalkefébe gabalyodott. Vegye ki és tisztítsa meg a oldalkefét.
Hiba 7:	A kerekek elakadtak. Vigye a robotot egy másik helyre és indítsa újra.
Hiba 8:	A robot elakadt. Távolítsa el az összes akadályt a környékről.
Hiba 9:	Nincs beszerelve a portartály. Szerelje be a portartályt és szűrőt.
Hiba 12:	Gyenge akkumulátor. Töltse fel és kapcsolja be újra.
Hiba 13:	Töltési hiba. Tisztítsa meg a töltőérintkezőket és kapcsolja be újra.
Hiba 14:	Akkumulátor-hiba.
Hiba 15:	Szennyezett falérezékelő. Tisztítsa meg a falérezékelőt.
Hiba 16:	A robot megbillent. Vigye más helyre és kapcsolja be újra.
Hiba 17:	Oldalkefe-hiba. Resetelje a robotot.
Hiba 18:	Ventilátor-hiba. Resetelje a robotot.
Hiba 21:	A vertikális ütköző beszorult. Vigye más helyre a robotot és kapcsolja újra be.
Hiba 22:	Bázis-lokátor hiba. Tisztítsa meg és kapcsolja újra be.
Hiba 23:	Nem találja töltőbázist. Tisztítsa meg a töltőbázis-jelzőt és próbálja újra meg.
Hiba 27:	Elakadt a VibraRise rendszer. Ellenőrizze, nincs-e benne valami akadály.
Hiba 28:	Robot a szőnyegen. Vigye át a padlóra és kapcsolja újra be.
Eltömődött vagy vizes szűrő. Tisztítsa meg, szárítsa ki, szerelje vissza.	
„No go zóna” vagy virtuális fal érzékelése. Vigye el a robotot erről a területről.	
Nem tud átmenni a szőnyegen. Vigye el a robotot erről a területről és kapcsolja be újra.	
Belső hiba. Resetelje a robotot.	

Megjegyzés: A rendszer visszaállítása is sok problémát megoldhat.

HIBAEELHÁRÍTÁS

Probléma	Megoldás
Nem lehet bekapcsolni	<ul style="list-style-type: none">Az akkumulátorszint alacsony. Tegye a robotot a töltőbázisra, hogy használat előtt feltöltődjön.Az akkumulátor-hőmérséklet túl alacsony, vagy túl magas. Csak 0 - 40° C hőmérséklet-tartományban használja a robotot.
Nem lehet feltölteni.	<ul style="list-style-type: none">Ellenőrizze, hogy világít-e a tápellátás jelző, és hogy a tápkábel két vége helyesen van csatlakoztatva.Ha gyenge a kapcsolat, tisztítsa meg a töltőbázis és robot töltőpontjait.

Probléma	Megoldás
Lassú töltés	<ul style="list-style-type: none"> • Magas vagy alacsony hőmérsékletnél a készülék automatikusan lelassítja a töltési sebességet, hogy meghosszabbítsa az akkumulátor élettartamát. • A töltőpontok szennyezettek. Tisztítsa meg egy száraz ronggyal.
Nem lehet feltölteni	<ul style="list-style-type: none"> • Túl sok akadály van a töltőbázis körül. Helyezze egy nyitott területre. • A robot túl messze van a töltőbázistól. Helyezze közelebb és próbálja újra.
Rendellenes viselkedés	<ul style="list-style-type: none"> • Indítsa el újra a robotot.
Zaj tisztítás közben	<ul style="list-style-type: none"> • A főkefe, oldalkefe, vagy a főkerekek megakadtak. Kapcsolja ki a robotot és tisztítsa meg. • VibraRise rendszer-zavar. Ellenőrizze, mi akadt el benne.
Nem lehet csatlakoztatni a WiFi hálózathoz	<ul style="list-style-type: none"> • A Wi-Fi ki van kapcsolva. Csatlakoztassa a Wi-Fi-t és próbálja meg újra. • Gyenge Wi-Fi jel. Győződjön meg róla, hogy a robot olyan helyen tartózkodik, ahol a Wi-Fi-jel vétele megfelelő. • Rendellenes WiFi kapcsolat. Állítsa vissza a Wi-Fi-t és töltsen le a legfrissebb mobilalkalmazást, majd próbálja újra. • Az aktuális Roborock robot nincs támogatva. A támogatott modelleket megtalálhatók az alkalmazásban. • Nem tud a Wi-Fi-hez csatlakozni. A router beállításai hibásak lehetnek. Lépjen kapcsolatba a Roborock ügyfélszolgálatával.
Gyenge teljesítmény vagy hullik a por	<ul style="list-style-type: none"> • A portartály tele van, ki kell üríteni. • A szűrő eldugult és tisztítást igényel. • A főkefe elakadt és tisztítást igényel.
Nem működik az ütemezett tisztítás	<ul style="list-style-type: none"> • Az akkumulátorszint túl alacsony. Az ütemezett tisztítás csak akkor kezdhető el, amikor az akkumulátorszint 20% felett van.
A robot mindig töltődik, ha a bázison van?	<ul style="list-style-type: none"> • A robot használ áramot dokkolt állapotban is az akkumulátor-teljesítmény fenntartásához, de a fogyasztás nagyon alacsony.
Legalább 16 órán át kell tölteni a robotot az első három használat során?	<ul style="list-style-type: none"> • Nem. A robot bármikor használható, miután egyszer teljesen feltöltődött.
Vízhiány, vagy kevés víz feltörlésnél	<ul style="list-style-type: none"> • Ellenőrizze, hogy van-e víz a víztartályban, és használja a mobilalkalmazást a vízmennyiség beállításához, vagy ellenőrizze az útmutatóban a mop és a mopartó helyes beszerelését.
A tisztítás nem folytatódik töltés után	<ul style="list-style-type: none"> • Ellenőrizze, hogy a robot nincs DND üzemmódban. A DND mód megakadályozza a tisztítást. Ha egy hely kitakarításához teljes töltésre van szükség, ha a robotot kézzel helyezi a töltőbázisra az automatikusan feltöltés előtt, nem lesz képes folytatni a takarítást.
A robot nem tud visszatérni a töltőbázisra ponttisztítás vagy manuális elmozdítás után	<ul style="list-style-type: none"> • A ponttisztítás, vagy jelentős pozíciócsere után a robot újra generálja a térképet. Ha a töltőbázis túl távol van, nem biztos, hogy vissza tud térni újratöltésre, és manuálisan kell a töltőre helyezni.
A robot hirtelen kihagy egy részt	<ul style="list-style-type: none"> • A falérzékelő vagy szinterzékelő szennyezett lehet. Tisztítsa meg őket egy puha, száraz ruhával.
Túl sokáig tart a víztartály feltöltése.	<ul style="list-style-type: none"> • A szűrő elakadt és meg kell tisztítani.

EU MEGFELELŐSÉGI NYILATKOZAT

Ezennel:

Gyártó neve	Beijing Roborock Technology Co., Ltd.
Címe	Floor6, Suite6016, 6017, 6018, BuildingC, Kangjian Baosheng Plaza, No.8 Heiquan Road, Haidian District, Peking, Kína

A gyártó kijelenti, hogy ezt a megfelelőségi nyilatkozatot a saját felelősségére állította ki, és ahogy az alábbi termék:

Terméknév	Robotporszívó tartozékokkal
Típus (modell)	roborock S7

Megfelel az EU irányelveinek alábbi rendelkezéseivel és ezt teszteléssel igazolja:

Rádióeszközökre vonatkozó irányelv 2014/53/EU	3.1 a) cikk: Biztonság és egészségvédelem 1. EN 60335-1:2012 + A11:2014 + AC:2014 + A13:2017 + A1:2019 + A14:2019 + A2:2019 2. EN 60335-2-2:2010 + A11:2012 + A1:2013 3. EN 62311:2008 4. EN 62233:2008
	3.1 b) cikk: EMC 1. EN 301 489-1 V2.2.3:2019 2. EN 301 489-17 V3.1.1:2017 3. EN 55014-1:2017 4. EN 55014-2:2015 5. EN IEC 61000-3-2:2019 6. EN 61000-3-3:2013 + A1:2019
	3.2 cikk: Rádió spektrum EN 300 328 V2.2.2:2019
RoHS irányelv 2011/65/EÜ	EN IEC 63000:2018

Termékleírás	Töltőbázis és tartozékok
Típus (modell)	Charging Dock , modell: CDZ11RR vagy CDZ12RR

Megfelelnek az EU irányelveinek alábbi rendelkezéseivel és ezt teszteléssel igazolja:

Kisfeszültség irányelv 2014/35/EU	1. EN 60335-1:2012 + A11:2014 + AC:2014 + A13:2017 + A1:2019 + A14:2019 + A2:2019 2. EN 60335-2-29:2004 + A2:2010 + A11:2018 3. EN 62233:2008
EMC-irányelv 2014/30/EU	1. EN 55014-1:2017 2. EN 55014-2:2015 3. EN IEC 61000-3-2:2019 4. EN 61000-3-3:2013 + A1:2019
RoHS irányelv 2011/65/EU	EN IEC 63000:2018

A nyilatkozatért felelős személy:

Megadott név: Rui.Shen

Beosztás/cím: Minőségügyi igazgató

Aláírás: Rui Shen

Kiadás dátuma: 22.1.2021

Kiadás helye: Floor 6, Suite 6016, 6017, 6018, Building C, Kangjian Baosheng Plaza, No. 8 Heiquan Road, Haidian District, Peking, KÍNA

WI-FI SPECIFIKÁCIÓK

Szolgáltatás	Protokoll	Frekvencia-tartomány	Max. kimeneti teljesítmény
Wi-Fi	802.11b/g/n	2400 - 2483,5 MHz	≤20 dBm

LÉZERBIZTONSÁG

A termék lézeres távolságérzékelője megfelel az IEC 60825-1: 2014 szabvány I. osztályú lézertermékekre vonatkozó előírásainak, és nem generál veszélyes lézersugárzást.

Információk az elavult elektromos berendezések selejtezéséről (magánfelhasználók számára)



Ez az ikon a terméken és/vagy a mellékelt dokumentumokon azt jelenti, hogy tilos az elektronikus és elektromos készülékek selejtezése a háztartási hulladékkal együtt.

A helyes feldolgozás, felújítás és újrahasznosítás érdekében vigye az ilyen termékeket a kijelölt gyűjtőhelyekre, ahol díjmentesen átveszik majd. Néhány államban a használt készülék egy specializált üzletben is leadható, amennyiben ugyanebben az üzletben egy új, hasonló terméket vásárol.

A helyes selejtezéssel hozzájárul a régi készülékek megfelelő feldolgozásához és újrahasznosításához. A szakszerű selejtezés megelőzi az esetleges negatív kihatásokat az emberi egészségre és a környezetre. Pontos információkkal a legközelebbi hulladéhasznosító telepről a helyi hivatal szolgálhat.

A hulladék nem megfelelő selejtezése esetén a vonatkozó jogszabályok értelmében bírságot lehet kiszabni.

Jogi személyek az Európai Unióban

A használt elektromos és elektronikus berendezések selejtezése esetén forduljon részletes információért a helyi eladóhoz vagy a forgalmazóhoz.

Selejtezés az Európai Unió tagállamain kívül

Ez a jelölés csak az Európai Unióban érvényes. A termék selejtezése esetén forduljon a helyi hivatalhoz vagy az eladóhoz és érdeklődjön meg a termék helyes selejtezésének módját.